

SCHALLDÄMPFER KATALOG 2026

A-TEC

AU
ASE UTRA



Die Schallemission von Schusswaffen, welche bei der Verwendung von normaler Büchsenmunition erreicht wird, kann einen Spitzenpegel von bis zu 160 dB und bleibende Schäden im Gehör hinterlassen. Ein Schalldämpfer kann den Schussknall an der Laufmündung - je nach Modell - um bis zu 40 dB reduzieren! Diese Reduzierung ist für das menschliche Ohr deutlich spürbar, da schon eine Verringerung um 10 dB als nur noch halb so laut empfunden wird. Dies schützt das Gehör von Mensch und Tier und entspricht einer schonenden Maßnahme im Rahmen des Arbeitsschutzgesetzes für Förster und Berufsjäger. Weniger Rückstoß, weniger oder sogar kein Mündungsfeuer und eine leichte Präzisionsverbesserung sind die positiven Nebeneffekte.

Zusammenfassung der Vorteile von Schalldämpfern

- Schalldämpfer reduzieren - je nach Modell - den Mündungsfeuerknall um bis zu 40 dB! Dies schont das Gehör und ermöglicht das Hören des Kugelschlags!
- Schalldämpfer vermindern den Rückstoß und verbessern die Präzision. So tragen sie zu sauberen Treffern und dem waidgerechten Jagen bei!
- Schalldämpfer verringern das Mündungsfeuer und erlauben so das Zeichnen des Wildes auch in Dämmerung und Dunkelheit zu erkennen.

Gesetzeslage Schalldämpfer (§13 Absatz 9 WaffG)

- Erlaubt: Kauf und Besitz von Schalldämpfern durch Inhaber eines gültigen Jagdscheins (also ohne Voreintrag auf grüner WBK).
- Erlaubt: Führen von Schalldämpfern auf die für die Jagd zugelassenen Langwaffen für Munition mit Zentralfeuerzündung.
- Erlaubt: Schalldämpfer dürfen auf der Jagd und auf dem Schießstand verwendet werden.
- **Verboten:** Führen von Schalldämpfern auf für die Jagd zugelassenen Langwaffen für Munition mit Randfeuerzündung (Bspw. .22 lfb)

Bestehende jagdrechtliche Verbote oder Beschränkungen der Nutzung von Schalldämpfern der jeweiligen Bundesländer sind zu beachten!

OPTIMA

A-LOCK Technology by A-TEC

Die OPTIMA Schalldämpfer zeichnen sich durch ihr schlankes Design, niedriges Gewicht und ihre hohe Dämpfleistung aus. Die Hybridkonstruktion mit dem Gehäuse aus gehärtetem Aluminium und dem Innenteil aus Edelstahl sorgt für extreme Langlebigkeit. Ein Highlight dieser Serie ist Möglichkeit der Optimie-

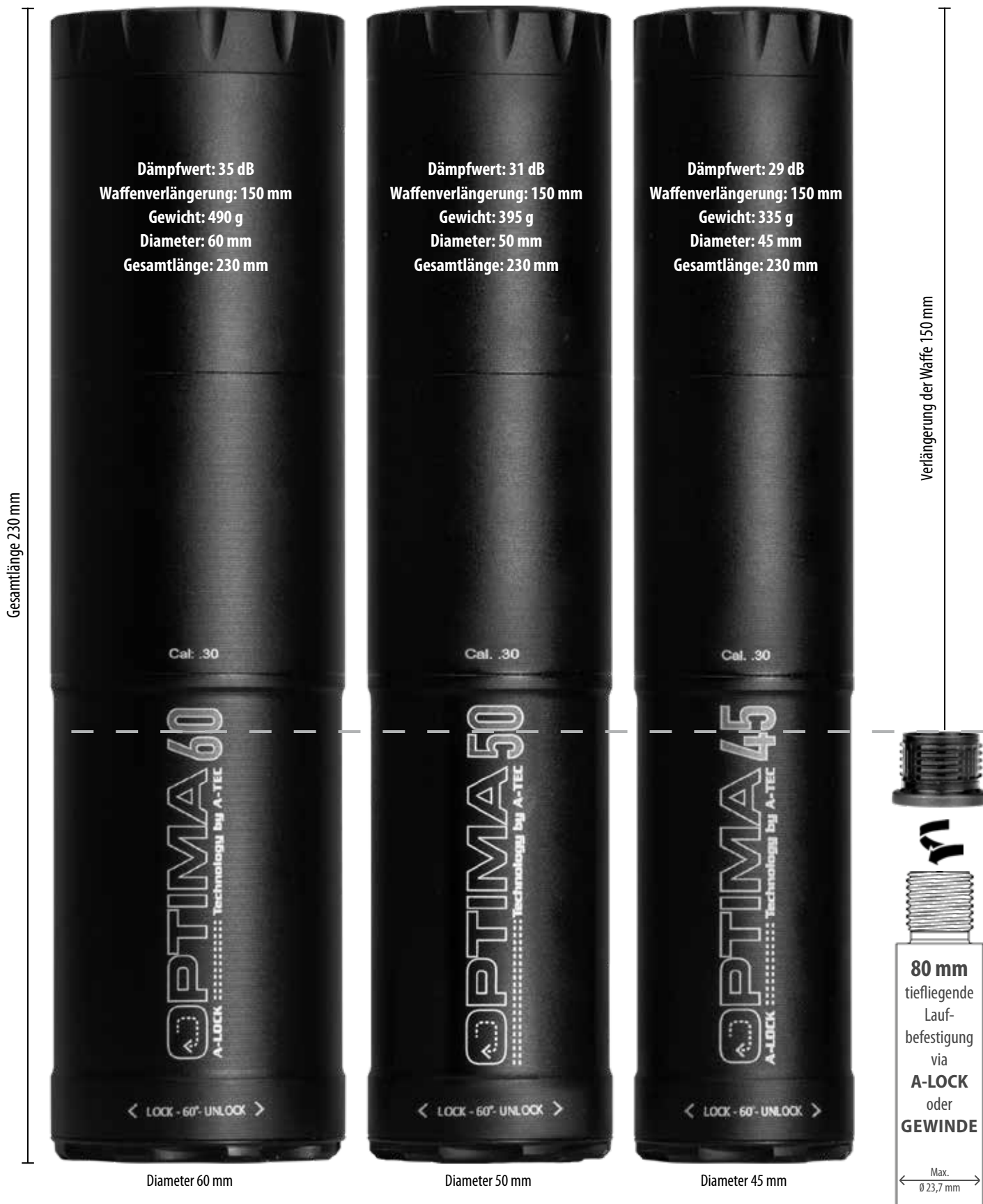

rung des Dämpfers durch das Anbringen der optional erhältlichen Mündungsbremse (siehe unten). Der OPTIMA 60, 50, 45 sowie OPTIMA 40 reduzieren durch die patentierte, tiefliegende Laufbefestigung die Länge der Waffe um 80 mm bei Erhaltung der vollen Dämpfleistung! Die Laufbefestigung vom Modell OPTIMA FRONT schliesst bündig ab und ist deswegen hervorragend für Waffen mit offener Visierung geeignet. Die komplette Serie ist mit A-LOCK System (siehe Infos Seite 7) oder mit gängigen Gewindegrößen erhältlich!



Dämpfwert: 26 dB
Waffenverl.: 150 mm
Gewicht: 310 g
Diameter: 39 mm
Gesamtlänge: 230 mm

Dämpfwert: 28 dB
Waffenverlängerung: 150 mm
Gewicht: 260 g
Diameter: 45 mm
Gesamtlänge: 165 mm

Diameter 40 mm

Diameter 45 mm

1 2 3

Die OPTIMA-Serie ist in folgenden Kalibern verfügbar:

.224 | .264 (6,5) | .30 | .338 | .375

Erhältliche Gewinde:

1/2"-20 UNF | 1/2"-28 UNEF | 11/16 UNEF | 5/8 UNEF | 5/8 UNF | 9/16 UNEF | 9/16 UNEF SPIGOT | 9/16 UNEF SPIGOT SHORT | 9/16 UNF | M13X1 | M14X1 | M14X1 SPIGOT | M14X1,5 | M15X1 | M15X1 SPIGOT | M16X1 | M16X1,5 | M17X1 | M17X1 SPIGOT | M18X1 | M18X1,5 | M18X1,5 LH

Modell:	Montage via:	UVP €:	Art.Nr.:
Optima 60	A-Lock	539,-	0970PT60Kaliber
Optima 60	Gewinde	499,-	0970PT60Kaliber+Gewinde
Optima 50	A-Lock	499,-	0970PT50Kaliber
Optima 50	Gewinde	449,-	0970PT50Kaliber+Gewinde
Optima 45	A-Lock	469,-	0970PT45Kaliber
Optima 45	Gewinde	429,-	0970PT45Kaliber+Gewinde
Optima 40	A-Lock	439,-	0970PT40Kaliber
Optima 40	Gewinde	409,-	0970PT40Kaliber+Gewinde
Optima Front	A-Lock	389,-	0970PT45FKaliber
Optima Front	Gewinde	379,-	0970PT45FKaliber+Gewinde

Individuell in der Länge und bestens ausgestattet mit der A-TEC Mündungsbremse!

Die Schalldämpfer der Optima-Serie sind durch ihren modularen Aufbau ultraflexibel in ihrer Handhabung. Diese bestehen aus insgesamt 2 Dämpfmodulen + Gewindemodul und Frontkappe. Durch das Abschrauben von einem Dämpfmodul kann die Länge variabel gekürzt werden. Die optional erhältliche Mündungsbremse ist für Modell 40/45/Front, 50 und 60 erhältlich und reduziert die Rückstossenergie, das Mündungsfeuer und den Hochschlag der Waffe erheblich. Einfach Frontkappe abschrauben und Bremse aufschrauben. Einsetzbar bis Kaliber .375!



Mündungsbremsen für Optima-Serie:

Art.Nr.	für Modell:	UVP €:
0980PT50ECBREAK	Optima 50	99,95
0980PT45ECBREAK	Optima 45/Front	94,95
0980PT40ECBREAK	Optima 40	94,95
0980PT60ECBREAK	Optima 60	124,95

Montagebeispiele:

- 1 | Optima Front mit 1 Dämpfmodul + Bremse. Gesamtlänge 136 mm
- 2 | Optima 50 mit 1 Dämpfmodul + Bremse. Gesamtlänge 203 mm
- 3 | Optima 50 mit 2 Dämpfmodulen + Bremse. Gesamtlänge 263 mm

Dämpfwertangaben Testkaliber .308 Win. Das Herausnehmen einzelner Dämpfmodule hat eine Reduzierung der Dämpfleistung zur Folge!

A-TEC

Nachfolger des legendären H2 Schalldämpfers, jetzt noch effizienter! Wie auch beim Vorgängermodell H2, überzeugt der Dämpfer der nächsten Generation, „H3“ durch die robuste Bauart, das geringe Gewicht sowie dem ultraflexiblen, modularen Aufbau! Durch das Abschrauben von bis zu 2 Dämpfmodulen kann die Länge variabel gekürzt und perfekt auf Ihre Bedürfnisse abgestimmt werden. Ein weiteres Highlight ist die Möglichkeit der Optimierung der Dämpfer durch das Anbringen der optional erhältlichen Mün-

Verlängerung der Waffe 150 mm

Verwendung mit 3 Modulen
Dämpfwert: 30 dB
Waffenverlängerung: 150 mm
Gewicht: 412 g
Diameter: 50 mm
Gesamtlänge: 230 mm

Verwendung mit 2 Modulen
Dämpfwert: 26 dB
Waffenverlängerung: 110 mm
Gewicht: 337 g
Diameter: 50 mm
Gesamtlänge: 190 mm

Verwendung mit 1 Modul
Dämpfwert: 20 dB
Waffenverlängerung: 69 mm
Gewicht: 263 g
Diameter: 50 mm
Gesamtlänge: 149 mm

A-TEC
H3
Made in Norway | www.a-tec.no
.30 Caliber

M14X1

A-TEC
H3
Made in Norway | www.a-tec.no
.30 Caliber

M14X1

A-TEC
H3
Made in Norway | www.a-tec.no
.30 Caliber

M14X1



80 mm
tiefliegende
Lauf-
befestigung
via
A-LOCK
oder
GEWINDE

Max.
Ø 23,7 mm

dungsbremse. Das leichte Design aus Aluminiumgehäuse und Alu-/Edelstahlkern (erste Dämpflamelle aus Edelstahl) wurde nach neuester A-TEC - Technologie entwickelt und ist äusserst robust und langlebig! Durch die 80 mm tiefliegende Laufbefestigung wird die Länge der Waffe zusätzlich auf ein Minimum reduziert. Ein weiterer Vorteil ist die Wahl der Befestigung am Lauf; die Dämpfer sind mit den gängigen Gewindegrößen erhältlich oder auch mit dem A-Lock System verfügbar (siehe Seite 7). **Neu in dieser Serie - der H3-Schalldämpfer mit Frontaufnahme (kein Over-Barrel) für Kaliber .458 mit Gewinde 5/8"x 24, 11/16x24 sowie der Befestigungsmöglichkeit via A-Lock System!**

Die nächste Generation! Nachfolger des legendären H2-Schalldämpfers!

Verfügbar folgenden Kalibern

.224 | .264 (6,5) | .30 | .338 | .375 | .458

Erhältliche Gewinde:

1/2"-20 UNF | 1/2"-28 UNEF | 1/2"-36 | 3/4"-24 | 11/16" UNEF | 5/8" UNEF | 5/8" UNF
9/16" UNEF | 9/16" UNEF SPIGOT | 9/16" UNEF SPIGOT SHORT | 9/16" UNF | M13X1
M14X1 | M14X1 SPIGOT | M14X1,5 | M15X1 | M15X1 SPIGOT | M16X1 | M16X1,5 |
M17X1 | M17X1 SPIGOT | M18X1 | M18X1,5 | M18X1,5 LH

Montage via:	UVP €:	Art.Nr.:
A-Lock	409,-	097HZ3Kaliber
Gewinde	379,-	097HZ3Kaliber+Gewinde

Montagebeispiel mit A-Tec Mündungsbremse



Statten Sie Ihren H3-Schalldämpfer mit der A-Tec Mündungsbremse aus!

Neben dem modularen Dämpferdesign dieser Serie können Sie zusätzlich die optional erhältliche Mündungsbremse an der Schalldämpfermündung anbringen! Diese reduziert die Rückstossenergie, das Mündungsfeuer und den Hochschlag der Waffe erheblich. Einfach Frontkappe abschrauben und Bremse aufschrauben. Einsetzbar bis Kaliber .375!



Art.Nr.	für Modell:	UVP €:
098HZ2ECBREAK	H3	99,95

Montagebeispiele:

- 1 | H3 mit 1 Dämpfmodul + Bremse.
- 2 | H3 mit 2 Dämpfmodulen + Bremse.
- 3 | H3 mit 3 Dämpfmodulen + Bremse.

Dämpfwertangaben Testkaliber .308 Win. Das Herausnehmen einzelner Dämpfmodule hat eine Reduzierung der Dämpfleistung zur Folge!

MEGA H2 - Dämpfleistung auf höchstem Niveau! Extrem effektiv, das maximale an Leistung!

Der Mega H2 ist der größte Dämpfer in der Hertz-Serie und überzeugt mit einem Maximum an Leistung! Durch den modularen Aufbau ultraflexibel in der Handhabung, besteht auch dieses Modell aus insgesamt 3 Modulen + Gewinde- und Mündungsmodul. Durch das Abschrauben von bis zu 2 Dämpfmodulen kann die Länge variabel gekürzt werden! Das leichte Design aus Aluminiumgehäuse und Alu-/Edelstahlkern (erste Dämpflamelle aus Edelstahl) wurde nach neuester A-TEC - Technologie entwickelt und sorgt insbesondere bei Erstschüssen aus kalten Läufen für maximalen Dämpfwert! Durch die 100 mm tief liegende Laufbefestigung wird die Länge der Waffe zusätzlich auf ein Minimum reduziert. Ein weiteres Highlight ist die Möglichkeit der Optimierung der Dämpfer durch das Anbringen der optional erhältlichen Mündungsbremse (siehe rechts)! Auch bei diesem Modell besteht die Möglichkeit, den Dämpfer via Standardgewinde oder mit dem A-Lock-System am Lauf zu befestigen. (Infos siehe Seite 7).

Dämpfwertangaben
Testkaliber 6,5 Creedmoor.
Das Herausnehmen
einzelner Dämpfmodule
hat eine Reduzierung der
Dämpfleistung zur Folge!



Verwendung mit 1 Modul
Dämpfwert: 28,1 dB
Waffenverlängerung: 70 mm
Gewicht: 416 g
Diameter: 64 mm
Gesamtlänge: 170 mm

Verwendung mit 2 Modulen
Dämpfwert: 32,4 dB
Waffenverlängerung: 112 mm
Gewicht: 512 g
Diameter: 64 mm
Gesamtlänge: 212 mm

Verwendung mit 3 Modulen
Dämpfwert: 35,2 dB
Erstschuss: 34,8 dB
Waffenverlängerung: 150 mm
Gewicht: 596 g
Diameter: 64 mm
Gesamtlänge: 250 mm

Verlängerung der Waffe bei 3 Dämpfmodulen 150 mm



Verfügbar folgenden Kalibern
 .224 | .264 (6,5) | .30 | .338 | .375 | .458

Erhältliche Gewinde:

1/2"-20 UNF | 1/2"-28 UNEF | 11/16" UNEF | 5/8" UNEF | 5/8" UNF
 | 9/16" UNEF | 9/16" UNEF SPIGOT | 9/16" UNEF SPIGOT SHORT |
 9/16" UNF | M13X1 | M14X1 | M14X1 SPIGOT | M14X1,5 | M15X1 |
 M15X1 SPIGOT | M16X1 | M16X1,5 | M17X1 | M17X1 SPIGOT | M18X1 |
 M18X1,5 | M18X1,5 LH

Montage via:	UVP €:	Art.Nr.:
A-Lock	599,-	097MEGAHZ2Kaliber
Gewinde	549,-	097MEGAHZ2Kaliber+Gewinde

Statten Sie Ihren Schalldämpfer mit der A-Tec Mündungsbremse aus!

Montagebeispiel:
 Mega H2 + Bremse.

Neben dem modularen Dämpferdesign dieser Serie können Sie zusätzlich die optional erhältliche Mündungsbremse an der Schalldämpfermündung anbringen! Diese reduziert die Rückstossenergie, das Mündungsfeuer und den Hochschlag der Waffe erheblich. Einfach Frontkappe abschrauben und Bremse aufschrauben. Einsetzbar bis Kaliber .375!



Art.Nr.	für Modell:	UVP €:
098MEGAHZ2ECBREAK	Mega H2	124,95

A-LOCK :::: Technology by A-TEC

Durch den A-LOCK Mini Schnellspann-Gewindeadapter kann der Schalldämpfer mit einer Drehung von nur 60° in weniger als einer Sekunde befestigt oder abgenommen werden. Ausserdem ermöglicht das System die Nutzung des Dämpfers auf mehreren kalibergleichen Waffen mit unterschiedlichen Laufgewinden. Das sehr robuste Design hält fester und besitzt längere Standzeiten als ein konventionelles Gewinde. Die A-LOCK Mini Adapter sind so konzipiert, dass diese waffenseitig auf die meisten bereits vorhandenen Gewindemaße ohne jegliche Veränderungen passen. Um ein versehentliches Lösen zu verhindern wird empfohlen, den Adapter mit Zugabe einer Schraubensicherung (Loctite® o.ä.) zu befestigen. Bitte beachten Sie, dass die Adapter nicht im Schalldämpfer-Lieferumfang enthalten sind und separat erworben werden müssen.



Art.Nr.	Gewinde:
098OPTALOCK1220	1/2"-20 UNF
098OPTALOCK1228	1/2"-28 UNEF
098OPTALOCK5824	5/8"-24 UNEF
098OPTALOCK111624	11/16"-24 TPI
098OPTALOCKM13X1	M13x1
098OPTALOCKM14X1	M14x1
098OPTALOCKM14X15	M14x1,5
098OPTALOCKM15X1	M15x1
098OPTALOCKM16X1	M16x1
098OPTALOCKM17X1	M17x1
098OPTALOCKM18X1	M18x1

UVP: 78,95 €

Wie befestige ich den Adapter am Lauf?

Wenn Sie einen Schalldämpfer mit dem A-LOCK Schraubensystem besitzen, muss darauf geachtet werden dass der A-LOCK Mini-Adapter korrekt am Lauf befestigt ist! Wir empfehlen daher, dies von einem Büchsenmacher mit dem A-LOCK MINI TOOL (siehe Zubehör) durchführen zu lassen.

1. Überprüfen Sie, ob die Waffe entladen ist und entfernen Sie den Verschuss.
2. Entfetten/Reinigen Sie das Gewinde am A-LOCK Mini Adapter sowie am Lauf.
3. Tragen Sie eine Schraubensicherung (Loctite® 638) auf das Laufgewinde auf.
4. Befestigen Sie den A-LOCK Mini Adapter mit dem A-LOCK MINI TOOL Spezialwerkzeug und mäßigem Drehmoment (6-8 Nm) am Lauf und ziehen Sie ihn fest. Wenden Sie keine übermäßige Kraft an, da sonst das A-LOCK Mini-Gewinde beschädigt werden kann.
5. Entfernen Sie den überschüssigen Kleber.
6. Warten Sie kurz bis der Kleber trocken ist und tragen Sie Fett auf den Adapter auf.
7. Schrauben Sie den Schalldämpfer einige Male auf den Lauf und wieder herunter und überprüfen Sie den Sitz sowie die Ausrichtung.

A-TEC SUB5 für Kaliber .458

Abbildung zeigt Marlin Modell 1895 Dark Series



- „On-Barrel“-Aludämpfer, modular aufgebaut mit 5 Dämpfmodulen
- Dämpfungswert ca. 26-27 dB
- Gesamtlänge ca. 235 mm (kann durch das Entfernen von einem Modul jeweils um 3 cm gekürzt werden)
- Durchmesser ca. 44,5 mm

Montage via:	UVP €:	Art.Nr.:
A-Lock	529,-	097ASUB5458
Gewinde 11/16"x24	499,-	097ASUB5458111624

- Gesamtgewicht ca. 390 gr
- hohe Schußfolge mit 25 Schuss im Kaliber .45-70 Govt. möglich
- Befestigung des Dämpfers via Standardgewinde (nur 11/16"x24) oder mit dem A-Lock-System. (Infos siehe Seite 7).



Marksmen PRS

Extrem robuste und langlebige Edelstahl-Dämpfer mit Cerakote-Beschichtung. Nicht zerlegbar, Universalgewinde passend für A-Tec Marksmen Mündungsbremse (notwendig für die Montage, siehe unten). Neu im Sortiment; Marksmen PRS, optimiert mit hocheffizienter Mündungsbremse!

Perfekt auch für das Schiesskino, da hohe Schussfolgen möglich!

Verfügbar in folgenden Kalibern: .264 (6,5) | .30 | .338

	MARKSMAN	MARKSMAN PRS
Dämpfleistung:	30 dB	26 dB
Testkaliber:	.338 Lapua Magnum	
Gewicht:	550 g	585 g
Diameter:	44 mm	
Gesamtlänge:	218 mm	
Verlängerung d. Waffe:	155 mm	
Gewinde:	Universalgewinde	
Art.Nr:	097MARK+Kaliber	097MARKPRS+Kaliber



UVP: 649,- €

UVP: 729,- €

Achtung: Für die Befestigung am Lauf ist die A-TEC Marksmen Mündungsbremse notwendig!

A-Tec Marksmen Mündungsbremse

geeignet bis max. Kaliber .338 · aus robustem Stahl · maximale Rückstossreduzierung · Universalgewinde passend für A-Tec Marksmen Schalldämpfer Cerakote®-beschichtet · erhältlich mit Gewinde 5/8"x24, M14x1, M15x1, M17x1 und M18x1 Art.Nr.: 098MARKBRAKE(Gewinde)

Montagehinweis:

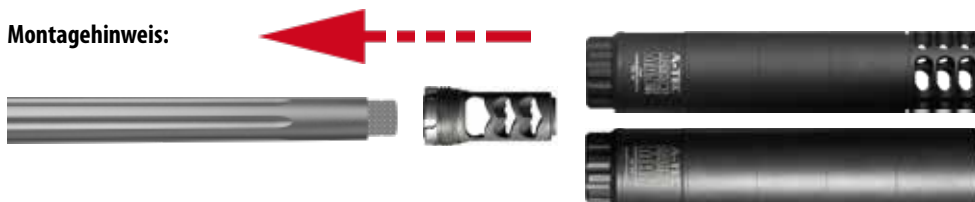

UVP: 209,- €



PRS

MIT CERAKOTE®-
BESCHICHTUNG!

Perfekt auch für das Schiesskino, da hohe Schussfolgen möglich!

Extrem robuster „On-Barrel“-Schalldämpfer mit integrierter, hocheffizienter Mündungsbremse. Nicht zerlegbar. Massive Edelstahlkonstruktion mit Cerakote®-Beschichtung. Für härteste Beanspruchungen! Erhältlich mit 1,2 oder 3 Dämpfmodulen!

Verfügbar in folgenden Kalibern:

.264 (6,5) | .30 | .338

Mit folgenden

Gewinde erhältlich:

M14x1 | M15x1 | M16x1
M17x1 | M17x1,5 | M18x1
M18x1,5 | 3/4"-24 UNEF
und 5/8"x24

Mit 1 Modul

Dämpfwert: k.A.
Gesamtlänge: 134 mm
Gewicht: 415 g
Diameter: 45 mm
Art.Nr: 097PRS1+Kaliber+Gewinde

Mit 2 Modulen

Dämpfwert: 24 dB (6,5x55)
Gesamtlänge: 172-175 mm
Gewicht: 465 g
Diameter: 45 mm
Art.Nr: 097PRS2+Kaliber+Gewinde

Mit 3 Modulen

Dämpfwert: 28 dB (6,5x55)
Gesamtlänge: 212-215 mm
Gewicht: 565 g
Diameter: 45 mm
Art.Nr: 097PRS3+Kaliber+Gewinde



UVP: 459,- €

UVP: 509,- €

UVP: 569,- €



OPTIMA FLOW Technology by A-TEC

FÜR HALBAUTOMATISCHE WAFFEN. MIT MODULAREM AUFBAU.

Der Optima FLOW bietet dem AR-Schützen einzigartige Vorteile! Die im Dämpfer patentierte FLOW-Technologie mindert den Gas-Austritt durch das Auswurffenster und lenkt ausströmenden Schmauch von der Laufmündung weg. Somit ist der Schütze weniger Emissionen ausgesetzt und es werden Augen- und Atemreizungen merklich verringert. Weitere Vorteile sind eine Reduktion des Rückstoßes, ein geringeren Schalldruck und Verschleiß der Waffe, sowie eine Verlängerung des Reinigungsintervalls. Die gehärtete Aluminiumlegierung ist für hohe Temperaturen ausgelegt, der robuste Edelstahlkern ist extrem langlebig. Die Laufbefestigung schließt bündig ab und ist deswegen hervorragend für Waffen mit offener Visierung geeignet. Erhältlich mit A-LOCK System (siehe Infos Seite 7) oder mit gängigen Gewinde.

Verfügbar in folgenden Kalibern:

.224 | .264 (6,5) | .30 | .338 | .375

Erhältliche Gewinde:

1/2"-20 UNF | 1/2"-28 UNEF | 11/16 UNEF | 5/8 UNEF | 5/8 UNF | 9/16 UNEF | 9/16 UNEF SPIGOT | 9/16 UNEF SPIGOT SHORT | 9/16 UNF | M13X1 | M14X1 | M14X1 SPIGOT | M14X1,5 | M15X1 | M15X1 SPIGOT | M16X1 | M16X1,5 | M17X1 | M17X1 SPIGOT | M18X1 | M18X1,5 | M18X1,5 LH

Mit Standardgewinde:

UVP: 449,- €

Mit A-Lock System:

UVP: 479,- €

OPTIMA FLOW	
Dämpfleistung:	21 dB
Gewicht:	350 g
Diameter:	44,4 mm
Gesamtlänge:	168 mm
Verlängerung d. Waffe:	153 mm
Gewinde:	Gewinde/A-LOCK
Art.Nr mit Gewinde:	0970PTFLOW+Kal+Gew
Art.Nr mit A-LOCK:	0970PTFLOW+Kaliber

A-TEC MODELL PH: PROFESSIONELL HUNTER-SCHALLDÄMPFER DER EDELSTAHLDÄMPFER FÜR DIE JAGD!

Hocheffizienter Stahldämpfer, konstruiert für typische Jagdkaliber wie .223, .264 und .30. Komplett aus Edelstahl gefertigt und durch die schwarze Cerakote®-Oberflächenbeschichtung extrem robust für härteste Beanspruchung. Nicht zerlegbar und hervorragend geeignet für Waffen mit Büchsenvisierung. Erhältlich in gängigen Gewindegrößen.

Beide Modelle verfügbar in folgenden Kalibern:

.223 | .264 (6,5) | .30

Erhältliche Gewinde:

1/2"-20 UNF | 1/2"-28 UNEF | 11/16" UNEF | 5/8" UNEF
5/8" UNF | 9/16" UNEF | 9/16" UNEF SPIGOT | 9/16" UNEF
SPIGOT SHORT | 9/16" UNF | M13X1 | M14X1 | M13X1LH
M13,5X1LH | M14XLH1 | M14X1 SPIGOT | M14X1,5
M15X1 | M15X1 SPIGOT | M16X1 | M16X1,5 | M17X1
M17X1 SPIGOT | M18X1 | M18X1,5 | M18X1,5 LH

PH 40-3:

UVP: 389,- €

MIT A-LOCK-SYSTEM UVP: 409,- €

PH 40-4:

UVP: 469,- €

MIT A-LOCK-SYSTEM UVP: 489,- €

	PH 40-4	PH 40-3
TESTKALIBER:	.308 WIN	.223 REM
DÄMPFLEISTUNG:	26 DB	28 DB
GEWICHT:	449 G	374 G
DIAMETER:	39 MM	39 MM
VERLÄNGERUNG DER WAFFE:	166 MM	135 MM
GESAMTLÄNGE:	181 MM	150 MM
ART.NR.:	097PH404+KAL+GEWINDE	097PH403+KAL+GEWINDE



Lauf-
befestigung
via
A-LOCK
oder
GEWINDE

PH 40-3

PH 40-4

A-FLOW

Der A-FLOW Schalldämpfer von A-TEC! Die patentierte FLOW-Technologie mindert den Gasaustritt durch das Auswurfenster und lenkt ausströmenden Schmauch von der Laufmündung weg. Somit ist der Schütze weniger Emissionen ausgesetzt und es werden Augen- und Atemreizungen merklich verringert. Weitere Vorteile sind eine

Reduktion des Rückstosses, ein geringeren Schalldruck und Verschleiss der Waffe, sowie eine Verlängerung des Reinigungsintervalls. Der äusserst robuste Dämpfer besteht aus mehreren verschweissten Edelstahl- Einzelementen mit schwarzer Cerakote®-Beschichtung. Das Innenleben verspricht durch eine Inconel®-Nickellegierung ein hohes Maß an Oxidations- und Korrosionsbeständigkeit bei hohen Temperaturen. Diese Dämpferserie wird mit 2 Befestigungsoptionen angeboten. Als Schraubversion mit Gewinde oder mit dem neuen QD-Adapter, zum einfachen Aufstecken. In jedem Fall ist ein A-FLOW-Mündungsfeuerdämpfer notwendig. Für die Ausführung mit QR-Befestigung wird der A-FLOW Birdcage mit QD-Lock-Flashhider benötigt, für die Schraubversion sind 4 Mündungsbremsen in verschiedenen Ausführungen erhältlich. Die A-FLOW-Mündungsbremsen sind in handelsüblichen Gewindegrößen separat erhältlich (weitere Gewindegrößen auf Anfrage). Die Schalldämpfer sind verfügbar jeweils im Kaliber .223 Rem und .308 Win.



A-FLOW I+3

UVP: 899,- €

QD-Version: UVP: 899,- €

A-FLOW I+2

UVP: 829,- €

QD-Version: UVP: 829,- €

A-FLOW I+3

TESTKALIBER:	.308 WIN
DÄMPFLEISTUNG:	19 DB
GEWICHT:	650 G
DIAMETER:	44 MM
GESAMTLÄNGE:	170 MM

ARTIKELNUMMERN:

KAL .223 REM GEWINDE	097AFLOW22413
KAL .308 WIN GEWINDE	097AFLOW3013
KAL .223 REM MIT QD	097AFLOWQD22413
KAL .308 WIN MIT QD	097AFLOWQD3013

A-FLOW I+2

TESTKALIBER:	.223 REM
DÄMPFLEISTUNG:	21 DB
GEWICHT:	550 G
DIAMETER:	44 MM
GESAMTLÄNGE:	140 MM

ARTIKELNUMMERN:

KAL .223 REM GEWINDE	097AFLOW22412
KAL .308 WIN GEWINDE	097AFLOW3012
KAL .223 REM MIT QD	097AFLOWQD22412
KAL .308 WIN MIT QD	097AFLOWQD3012

A-FLOW MÜNDUNGSFEUERDÄMPFER



Art.Nr.	Version:	Gewinde:
098AFLOWFH1228	Flashhider	½"-28 UNEF
098AFLOWFH5824	Flashhider	5/8"-24 UNEF
098AFLOWFHM15X1	Flashhider	M15x1

UVP: 157,95 €

Ausführung/Gewindegrößen auf Anfrage

AR-SERIE GEN-2! MAXIMAL BELASTBAR FÜR HOHE SCHUSSFOLGEN!

Die Edelstahl-Schalldämpfer der bekannten AR-Serie sind hocheffizient und durch die kompakte Bauart einem Muss für jeden AR-Schützen! Das kompakte Design in Verbindung mit der hohen Dämpfleistung ist extrem robust und langlebig und ist geeignet auch für Repetierer, explizit mit Büchsenvisierung. Der AR40-4 ist die größte und leistungstärkste Version mit 4 Dämpfeinheiten, der AR40-3 ist kompakter und besitzt 3 Dämpfeinheiten. Die GEN-2 Dämpferserie wird mit 2 Befestigungsoptionen angeboten. Als Schraubversion mit herkömmlichen Gewinde oder mit dem neuem QD-Adapter (nur AR40-4 und AR40-3). Für die QD-Montage ist der A-FLOW-Mündungsfeuerdämpfer *Birdcage* notwendig. Dieser ist in handelsüblichen Gewindegrößen separat erhältlich. Die Schalldämpfer AR40-4 und AR40-3 sind verfügbar jeweils im Kaliber .223 Rem und .308 Win, das Modell AR30-4 (siehe unten) ist erhältlich nur für Kaliber .224 und nur mit Gewinde.

	AR40-4	AR40-3
TESTKALIBER:	.308 WIN	.223 REM
DÄMPFLEISTUNG:	26 DB	28 DB
GEWICHT:	425 G	355 G
DIAMETER:	39 MM	39 MM
WAFFENVERLÄNGERUNG:	166 MM	135 MM
GESAMTLÄNGE:	181 MM	150 MM

ARTIKELNUMMERN:

KAL .223 REM GEWINDE	097AR404224+Gewinde	097AR403224+Gewinde
KAL .308 WIN GEWINDE	097AR40430+Gewinde	097AR40330+Gewinde
KAL .223 REM MIT QD	097AR404224QD	097AR403224QD
KAL .308 WIN MIT QD	097AR40430QD	097AR40330QD

Erhältliche Gewinde:

1/2"-20 UNF | 1/2"-28 UNEF | 11/16" UNEF | 5/8" UNEF | 5/8" UNF | 9/16" UNEF | 9/16" UNEF SPIGOT | 9/16" UNEF SHORT SPIGOT | 9/16" UNF | M13X1 | M14X1 | M14X1 SPIGOT | M14X1,5 | M15X1 | M15X1 SPIGOT | M16X1 | M16X1,5 | M17X1 | M17X1 SPIGOT | M18X1 | M18X1,5 | M18X1,5 LH

A-Flow Mündungsfeuerdämpfer

Birdcage-Mündungsfeuerdämpfer mit QD-Lock. Passend für die Modelle AR40-3, AR40-4 sowie A-Tec Flow. Erhältlich in üblichen Gewindegrößen.



UVP: 157,95 €

UVP: 389,- €

QD UVP: 499,- €

UVP: 469,- €

QD UVP: 569,- €



A-TEC AR30-4

Kleinste Verion der AR-Serie mit Diameter 30 mm und 4 Dämpfeinheiten. Nur für Kaliber .224! Geeigent für hohe Schussfolgen. Extrem robust und langlebig! Geeignet auch für Repetierer, explizit mit Büchsenvisierung!

TESTKALIBER:	.223 REM
DÄMPFLEISTUNG:	24 DB
GEWICHT:	245 G
DIAMETER:	30 MM
VERLÄNGERUNG DER WAFFE:	127 MM
GESAMTLÄNGE:	142 MM
ART.NR.:	097AR304224+GEWINDE



Erhältliche Gewinde:

1/2"-20 UNF | 1/2"-28 UNEF | 5/8"-24 UNEF | M14X1 | M15X1 | M18X1

UVP: 349,- €

SCHALLDÄMPFER FÜR EINTRAGUNGSPFLICHTIGE WAFFEN

A-TEC-WAVE

Hochleistungsschalldämpfer für Kleinkaliberwaffen/Randfeuerpatronen!



A-TEC-WAVE HIGH PERFORMANCE SCHALLDÄMPFER

TESTKALIBER:	.22 LR
DURCHSCHNITTSDÄMPFLEISTUNG:	20 DB
FRP (ERSTSCHUSS):	17,8 DB
HÖCHSTER DÄMPFWERT:	21.4 DB
GEWICHT:	98 G
DIAMETER:	31.5 MM
TIEFLIEGENDE LAUFBEFESTIGUNG:	12 MM
VERLÄNGERUNG DER WAFFE:	138 MM
GESAMTLÄNGE:	150 MM
ART.NR:	097WAV22+GEWINDE

Nutzbare Kaliber:
.17 HMR | .17 HM2 | .22 LR | .22 WIN MAG

Verfügbare Gewinde:
1/2"-20 UNF | 1/2"-28 UNEF

UVP: 99,95 €



A-TEC-WAVE CARBON HIGH PERFORMANCE CARBONSCHALLDÄMPFER

TESTKALIBER:	.22 LR
DURCHSCHNITTSDÄMPFLEISTUNG:	19 DB
FRP (ERSTSCHUSS):	18,3 DB
HÖCHSTER DÄMPFWERT:	21.6 DB
GEWICHT:	88 G
DIAMETER:	31.5 MM
TIEFLIEGENDE LAUFBEFESTIGUNG:	12 MM
VERLÄNGERUNG DER WAFFE:	125 MM
GESAMTLÄNGE:	137 MM
ART.NR:	097WCB22+GEWINDE

Nutzbare Kaliber:
.17 HMR | .17 HM2 | .22 LR | .22 WIN MAG

Verfügbare Gewinde:
1/2"-20 UNF | 1/2"-28 UNEF

UVP: 144,95 €

A-TEC CMM-4/CMM-6



Die CMM-Serie ist hergestellt speziell für Kleinkaliberwaffen/Randfeuerpatronen. Die Schalldämpfer bestehen aus 4 bzw. 6 Aluminiummodulen und können durch Zusatzmodule erweitert werden, um die Dämpfleistung zu erhöhen!

Verfügbare Gewinde:
1/2"-20 UNF | 1/2"-28 UNEF

FÜR KALIBER:	.17 - .22	
DÄMPFWERT:	24-34 DB	
GESAMTGEWICHT:	105 G	130 G
GEWICHT PRO MODUL:	14 G	
DIAMETER:	30 MM	
GESAMTLÄNGE:	142 MM	182 MM
ART.NR:	097CMM4KAL+GEW.	097CMM6KAL+GEW.
PREIS UVP:	119,95 €	139,95 €

A-TEC

Zusatzmodule für CMM-Schalldämpfer

Art.Nr.	UVP €:
098CMM422MOD	31,95



Abbildung ähnlich!

A-TEC-WAVE

Ultraleichte Schalldämpfer für **FREIE** Luftdruckwaffen



A-TEC-WAVE 

HIGH PERFORMANCE
SCHALLDÄMPFER AIRRIFLE

DURCHSCHNITTSDÄMPFLEISTUNG:	20 DB
FRP (ERSTSCHUSS):	17,8 DB
HÖCHSTER DÄMPFWERT:	21.4 DB
GEWICHT:	98 G
DIAMETER:	31.5 MM
TIEFLIEGENDE LAUFBEFESTIGUNG:	12 MM
VERLÄNGERUNG DER WAFFE:	138 MM
GESAMTLÄNGE:	150 MM
ART.NR: 098WAVAR+GEWINDE	

Verfügbare Gewinde:
1/2"-20 UNF | 1/2"-28 UNEF

UVP: 89,95 €



A-TEC-WAVE 

HIGH PERFORMANCE CARBON-
SCHALLDÄMPFER AIRRIFLE

DURCHSCHNITTSDÄMPFLEISTUNG:	19 DB
FRP (ERSTSCHUSS):	18,3 DB
HÖCHSTER DÄMPFWERT:	21.6 DB
GEWICHT:	88 G
DIAMETER:	31.5 MM
TIEFLIEGENDE LAUFBEFESTIGUNG:	12 MM
VERLÄNGERUNG DER WAFFE:	125 MM
GESAMTLÄNGE:	137 MM
ART.NR: 098WCBAR+GEWINDE	

Verfügbare Gewinde:
1/2"-20 UNF | 1/2"-28 UNEF

UVP: 129,95 €



CMM-4 

Modell CMM4 Air Rifle. Für freie Luftdruckwaffen. Schalldämpfer aus 4 Aluminiummodulen. Kann durch Zusatzmodule erweitert werden, um die Dämpfungleistung zu erhöhen!

Verfügbare Gewinde:
1/2"-20 UNF | 1/2"-28 UNEF

VERWENDBARE KALIBER:	.17 - .22
DÄMPFWERT:	24-34 DB
GESAMTGEWICHT:	105 G
GEWICHT PRO MODUL:	14 G
DIAMETER:	30 MM
GESAMTLÄNGE:	142 MM
ART.NR: 098CMM4AR+GEWINDE	

UVP: 109,95 €



Abbildung ähnlich!

Zusatzmodule für CMM4 Rimfire

Art.Nr.	UVP €:
098CMM422MOD	31,95

PMM-45 PMM-6

Schalldämpfer für Kurzwaffen - ideal für die Nachsuche!



Abbildungen in Originalgröße

PMM-45

HOHE LEISTUNG | NUR FÜR KALIBER .45 ACP

TESTKALIBER:	.45 ACP
DURCHSCHNITTSDÄMPFLEISTUNG:	28 DB*
FRP (ERSTSCHUSS):	24,8 DB
HÖCHSTER DÄMPFWERT:	29.6 DB
GEWICHT:	267 G
DIAMETER:	38 MM
TIEFLIEGENDE LAUFBEFESTIGUNG:	13 MM
VERLÄNGERUNG DER WAFFE:	196 MM
GESAMTLÄNGE:	209 MM
ART.-NR.:	097PMM45+GEWINDE

Mit folgenden Gewinde erhältlich:

M16x1 | M16x1LH | 0.578X28

UVP: 649,- €

PMM-6

HOHE LEISTUNG | NUR FÜR KALIBER 9X19MM

TESTKALIBER:	9MM
DURCHSCHNITTSDÄMPFLEISTUNG:	36 DB*
FRP (ERSTSCHUSS):	37 DB
HÖCHSTER DÄMPFWERT:	38.1 DB
GEWICHT:	215 G
DIAMETER:	34.4 MM
VERLÄNGERUNG DER WAFFE:	195 MM
GESAMTLÄNGE:	195 MM
ART.-NR.:	097PMM6+GEWINDE

Mit folgenden Gewinde erhältlich:

1/2"x28 | M13x1LH | M13X1

UVP: 509,- €

Zusatzmodule für PMM-45 & PMM-6

Art.Nr.	UVP €:
098PMM45MOD	66,95
098PMM6MOD	66,95





DER Schalldämpfer für Vorderschaftrepetier- und Selbstladeflinten!



Der A-TEC A12 Flintenschalldämpfer ist für jede Vorderschaftrepetier- und Selbstladeflinte mit Choke-System geeignet. Haltbarkeit bei Bleischrot: ca. 5.000-10.000 Schuß, Haltbarkeit bei Stahlschrot: bis zu 10.000 Schuß!

Erhältliches Kaliber:

12 GA

Erhältliche Gewinde:

Adapter für Choke-System

TESTKALIBER:	.12 GA
DURCHSCHNITTSDÄMPFLEISTUNG:	19 DB
HÖCHSTER DÄMPFWERT:	20.1 DB
GEWICHT:	560 G
GESAMTLÄNGE:	300 MM
ART.NR.:	097A12

UVP: 459,95 €



Cylinder (C)	0/0 /-0,00 mm
Full (F)	4/4 /-1,00 mm
Improved Cylinder (IC)	1/4 /-0,25 mm
Improved Modified (IM)	3/4 /-0,75 mm
Modified (M)	1/2 /-0,50 mm

Passende Chokes für den A-TEC A12 Flintenschalldämpfer:

ARTIKELNUMMER	A12 CHOKE FÜR...	UVP
098A12CHK01C	CRIIPLUS BENELLI M2	132,95
098A12CHK01F	CRIIPLUS BENELLI M2	132,95
098A12CHK01IC	CRIIPLUS BENELLI M2	132,95
098A12CHK01IM	CRIIPLUS BENELLI M2	132,95
098A12CHK01M	CRIIPLUS BENELLI M2	132,95
098A12CHK02C	INVECTOR MOSSBERG	132,95
098A12CHK02F	INVECTOR MOSSBERG	132,95
098A12CHK02IC	INVECTOR MOSSBERG	132,95
098A12CHK02IM	INVECTOR MOSSBERG	132,95
098A12CHK02M	INVECTOR MOSSBERG	132,95
098A12CHK03C	INVECTOR PLUS BROWNING	132,95
098A12CHK03F	INVECTOR PLUS BROWNING	132,95
098A12CHK03IC	INVECTOR PLUS BROWNING	132,95
098A12CHK03IM	INVECTOR PLUS BROWNING	132,95
098A12CHK03M	INVECTOR PLUS BROWNING	132,95
098A12CHK04C	MOBILCHOKE FRANCHI	132,95
098A12CHK04F	MOBILCHOKE FRANCHI	132,95
098A12CHK04IC	MOBILCHOKE FRANCHI	132,95
098A12CHK04IM	MOBILCHOKE FRANCHI	132,95
098A12CHK04M	MOBILCHOKE FRANCHI	132,95
098A12CHK05C	OPTIMA HP BERETTA	132,95
098A12CHK05F	OPTIMA HP BERETTA	132,95
098A12CHK05IC	OPTIMA HP BERETTA	132,95
098A12CHK05IM	OPTIMA HP BERETTA	132,95
098A12CHK05M	OPTIMA HP BERETTA	132,95
098A12CHK06C	REMINGTON 870	132,95
098A12CHK06F	REMINGTON 870	132,95
098A12CHK06IC	REMINGTON 870	132,95
098A12CHK06IM	REMINGTON 870	132,95
098A12CHK06M	REMINGTON 870	132,95

HITZEBAND/MIRAGE-BAND

Kein Hitzeblimmern mehr! Das Mirage-Band leitet aufsteigende Hitze komplett aus der Sichtlinie und sorgt dadurch für eine klare und deutliche Sicht. Das Band wird mittels Cordel an der Optikmontage befestigt und durch den A-Ring MA50 an der Dämpfermündung eingehängt. Somit ist der komplette Lauf inkl. Schalldämpfer überdeckt. Aus hitzebeständigem Material, mit eingesticktem A-Tec-Logo und in 2 Farben erhältlich.

Verwendbar bei Schalldämpfer Diameter 50 mm

Schwarz: 098MIRAGEBANDB



UVP: 64,95 €

A-RING MA50

Der A-Ring MA50 ist mit einer Picatinny-Schiene ausgestattet um weiteres Zubehör zu befestigen. Einfach auf den Schalldämpfer schieben, verschrauben und Mirage-Heatband einhängen. Passend für Hertz 87,119, 150, H2 und H3. Art.Nr.: 098MA50RING

SCHALLDÄMPFERHÜLLE



UVP: 32,95 €

Art.Nr.: 098MC1

Die Dämpferhülle wird um den Schalldämpfer gewickelt und mit Klettverschluss verschlossen • dämmt den Dämpfer ab, damit keine warme Luft aufsteigen kann, die ein Flimmern im Sichtfeld erzeugt • schützt die Hände des Schützen beim Entfernen des heißgeschossenen Dämpfers • geeignet für Millihertz, Hertz 150, Optima 45 und H2. Achtung: Nicht für Carbon-Dämpfer geeignet!

STANDARD MÜNDUNGSBREMSE

Hocheffiziente Mündungsbremse, erhältlich mit verschiedenen Gewindegrößen (s. Tabelle). Geeignet für Waffen bis Kaliber .375. Extrem robust!

Art.Nr.:	Gewinde:
098STDBRAKE1228	1/2"x28 UNEF
098STDBRAKE5824	5/8"x24 UNEF
098STDBRAKEM15X1	M15x1
098STDBRAKEM17X1	M17x1
098STDBRAKEM18X1	M18x1



UVP: 109,95 €

A-LOCK MINI TOOL

Spezialwerkzeug für das Anbringen von A-LOCK Mini Adapter.

Art.Nr.: 098ALOCKMINITOOL



UVP: 32,95 €

A-LOCK MINI MÜNDUNGSBREMSE

Extrem klein und effektiv! Mit nur einer 60° Drehung ist die Mündungsbremse in weniger als einer Sekunde montiert bzw. demontiert. Passend für jedes Kaliber bis .375!

Art.Nr.: 098OPTALOCKBRAKE



UVP: 121,95 €

GEWINDESCHUTZKAPPE AUS ALUMINIUM

PASSEND FÜR FOLGENDE DÄMPFERGEWINDE:

1/2"-20 (098TCA1220), 1/2"-28 (098TCA1228), M13X1 (098TCAM13X1), M14X1 (098TCAM14X1), M14X1,5 (098TCAM14X15), M15X1 (098TCAM15X1), M16X1 (098TCAM16X1), M16X1,5 (098TCAM16X15), M17X1 (098TCAM17X1), M18X1 (098TCAM18X1) UND M18X1,5 (098TCAM18X15)



UVP: 15,95 €

WAS IST EIN SPIGOT?

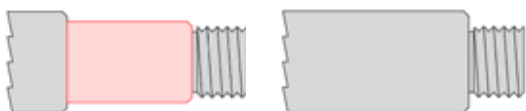

Ein Spigot (engl. für Führungsteil) ist ein abgedrehter Teil des Laufes (linke Abb. rot; rechte Abb.: Lauf ohne Spigot), über den der Schalldämpfer gesteckt wird. Dieser verbessert erheblich die Zentrierung des Schalldämpfers und sorgt dafür, dass der Schalldämpfer selbst bei lockerem Sitz nicht abkippen kann. Das Gewinde sichert dann nur noch den Griff und muss keine Hebelkräfte mehr aufnehmen.

WARTUNG UND PFLEGE EINES SCHALLDÄMPFERS

Wissenswertes

- Alle Schalldämpfer sind grundsätzlich wartungsfrei.
- Es wird empfohlen den Schalldämpfer nach dem Schießen von der Waffe zu schrauben und ihn vorerst in einer aufrechten Position an einem trockenen und kühlen Ort zu lagern. So kann Feuchtigkeit aus dem Dämpfer entweichen und verhindert Korrosion. Ist der Dämpfer ausgekühlt, legen Sie ihn waagrecht in Ihren Waffenschrank um eine Luftzirkulation zu ermöglichen.
- Gelegentlich können Sie ein hochwertiges, leichtes Waffenöl in den Dämpfer hineinsprühen. Durch drehen des Dämpfers verteilt sich das Öl.
- Überprüfen Sie zudem regelmäßig die Gewinde und den sicheren, festen Sitz des Schalldämpfers.
- Nur modulare Schalldämpfer dürfen in die einzelnen Module zerlegt werden. Geschlossene Systeme dürfen nicht geöffnet werden! Der Dämpfer kann dadurch beschädigt werden und die Sicherheit beeinträchtigen! Die Erlöschung der Herstellergarantie ist die Folge.

Bezeichnung	ø (mm)	Laufbefestigung (mm)	Verlängerung der Waffe (mm)	Länge (mm)	Gewicht (g)	Testkaliber	Dämpfung dB*
AR30-4	30	15	127	142	245	.223 Rem	24
AR40-4	39	k.A.	166	181	425	.308 Win	26
AR40-3	39	k.A.	135	150	355	.223 Rem	28
A-Flow 1+2	44	k.A.	97	140	550	.223 Rem	21
A-Flow 1+3	44	k.A.	127	170	650	.308 Win	19
Optima 40	40	80	150	230	310	.308 Win	26
Optima 45	45	80	150	230	310	.308 Win	29-30,2
Optima 50	50	80	150	230	385	.308 Win	33
Optima 60	60	80	150	230	440	.308 Win	35
Optima 45 Front	45	15	150	165	260	.308 Win	28
Optima Flow	45	15	153	168	350 g	K.A.	21
H3	50	80	150	230	412	.308 Win	30
Marksman	44	63	155	218	550	.338 Lapua Mag	30
Marksman PRS	44	63	155	218	585	.338 Lapua Mag	26
PRS 3	44,5	k.A.	k.A.	212-215	565	6,5x55	28
PH 40-4	39	12	166	181	449	.308 Win	26
PH 40-3	39	12	135	150	374	.223 Rem	28



RADIEN TITAN

AU

ASE UTRA

ULTRALEICHT! NUR CA. 200-210 G!

Dieser Titan/Aluminium-Hybridschalldämpfer ist das perfekte Werkzeug für Jäger und Schützen, die Wert auf eine leichte Ausrüstung legen! Er wiegt je nach Ausführung nur zwischen 200 und 210 Gramm und besitzt hervorragende Dämpf- und Rückstoßeigenschaften. Erhältlich in den Kalibern 6,5 Creedmoor und .308 Win. Nicht für Magnum und PRC-Kaliber geeignet! Farbe Schwarz und Tungsten.

Verfügbare Kaliber:

.308 Win und 6,5 Creedmoor

Verfügbare Gewinde:

1/2"x28 | 5/8" - 24 UNEF | M14x1 | M15x1 | M18x1

UVP €: 359,-



Abbildung in Originalgröße

Art.-Nr.	Modellausführung	Dämpfleistung*	Länge	Waffenverlängerung	Gewicht	Diameter	Preis UVP Schwarz	Preis UVP Tungsten
096AU2211B	Kal. .308 Win, 5/8"x24, Schwarz	24-26 dB (.308 Win)	140 mm	122 mm	200-210 g	45 mm	359,- €	359,- €
096AU2204B	Kal. 6,5 CM, 5/8"x24, Tungsten	27-29 dB (6,5 CM)	140 mm	122 mm	200-210 g	45 mm	359,- €	359,- €

AU

ASE UTRA

ERSTKLASSIGE RÜCKSTOSSREDUZIERUNG

Modell Radien - extrem rückstossarmer Over-Barrell Schalldämpfer aus harteloxiertem Aluminium. Nicht für Magnum-Kaliber geeignet (max. .30-06 Sprg)! Durch das innenliegende Edelstahl-Gewinde wird die Länge der Waffe auf ein Minimum reduziert! Erhältlich in Schwarz, Schwarz/Orange und Tungsten/Schwarz.

TESTKALIBER:	.308 WIN
DÄMPFLEISTUNG (1M REICHWEITE):	29-31 DB
GEWICHT:	285 G - 295 G
DIAMETER:	45 MM
VERLÄNGERUNG DER WAFFE:	110 MM
GESAMTLÄNGE:	210 MM

**IN 3 FARBEN
ERHÄLTlich**



Verfügbare Kaliber:
6,5 MM UND .308 WIN/.30-06 SPRG

Verfügbare Gewinde:
1/2"-28 UNEF | 5/8"-24 UNEF |
M14X1 | M15X1 | M18X1

UVP €: 329,-



Verlängerung der Waffe nur 110 mm

100 mm
tiefliegende
Lauf-
befestigung

Abbildung rechts in Originalgröße.
Kaliber-/Farbauflistung siehe Seite 30!

RADIEN 300

GEEIGNET FÜR MAGNUMKALIBER!

Der Radien 300 ist das neueste Modell aus der Schalldämpfer-Serie RADIEN und geeignet für Magnumkaliber z.B. .300 Win Mag/.300 WSM! Der Dämpfer verringert durch das innenliegenden Edelstahl-Gewinde die Gesamtlänge auf ein Minimum! Aus harteloxierten Aluminium mit hervorragenden Rücksosseigenschaften!

Erhältlich in folgenden Gewinde erhältlich:
5/8"x24 UNEF | M14X1 | M15X1 | M17X1 | M18X1

TESTKALIBER:	.300 WIN MAG
DÄMPFLEISTUNG (1M REICHWEITE):	31-33 DB
GEWICHT:	CA. 400 G
DIAMETER:	49,5 MM
VERLÄNGERUNG DER WAFFE:	125 MM
GESAMTLÄNGE:	236 MM

UVP €: 439,-



Abbildung in Originalgröße

DUAL GEN 2



Optimiertes Frontdesign für extreme Reduzierung des Mündungsfeuers!



Die neue Generation der „Dual“-Serie von ASE UTRA mit neuem Design! Extrem robuster und langlebiger Hochleistungsschalldämpfer für Zentralfeuerbüchsen im Kaliber .223 Rem/5,56 oder .308 Win/7,62. Durch die spezielle Bauart reduziert der Dämpfer den Gasaustritt durch das Auswurffenster auf ein Minimum. Dadurch ist der Schütze weniger Emissionen ausgesetzt und es werden Augen- und Atemreizungen merklich verringert. Das Frontdesign sorgt ausserdem für eine extreme Reduzierung des Mündungsfeuers. Dieses Modell durchläuft die Tests der SOCOM Spezialeinsatzkräfte und ist durch das bewährte BoreLock-Befestigungssystem schnell und sicher mit der Waffe verbunden. Gefertigt aus 300er Edelstahl mit langlebiger schwarzer Cerakote-Beschichtung. Auf Sonderbestellung auch in Flat Dark Earth, Olivgrün und Coyote (beige) erhältlich. Jeweils auch als „Short“-Version (S) mit weniger Gewicht und kürzerer Länge erhältlich!

	DUAL 556-S-BL GEN 2 (SHORT)	DUAL 556-BL GEN 2	DUAL 762-S-BL GEN 2 (SHORT)	DUAL 762-BL GEN 2
DÄMPFLEISTUNG (1M REICHWEITE):	23 DB	25 DB	23 DB	24 DB
GEWICHT:	520 G	545 G	540 G	580 G
DIAMETER:	43,5 MM	43,5 MM	43,5 MM	43,5 MM
VERLÄNGERUNG DER WAFFE:	96 MM	113 MM	105 MM	127 MM
GESAMTLÄNGE:	141 MM	175 MM	151 MM	189 MM

Hinweis: Passende Flash Hider für Short-Modelle auf Seite 28!

UVP: 619,-

DUAL QM2



Kaliber:	Modell:	Leistung:	Gewicht:	Waffenverlängerung:	Diаметer:	Farbe:	UVP:
.223 Rem	Dual556-S-QM2 (S)	ca. 23 DB	650 g	109 mm	43,5 mm	Schwarz/FDE/Oliv/Coyote	809,- €
	Dual556-QM2	ca. 25 DB	680 g	139 mm	43,5 mm	Schwarz/FDE/Oliv/Coyote	809,- €
.308 Win	Dual762-S-QM2 (S)	ca. 23 DB	670 g	120 mm	43,5 mm	Schwarz/FDE/Oliv/Coyote	789,- €
	Dual762-QM2	ca. 24 DB	710 g	145 mm	43,5 mm	Schwarz/FDE/Oliv/Coyote	789,- €

Montage direkt auf dem A2 MIL-SPEC Mündungsfeuerdämpfer

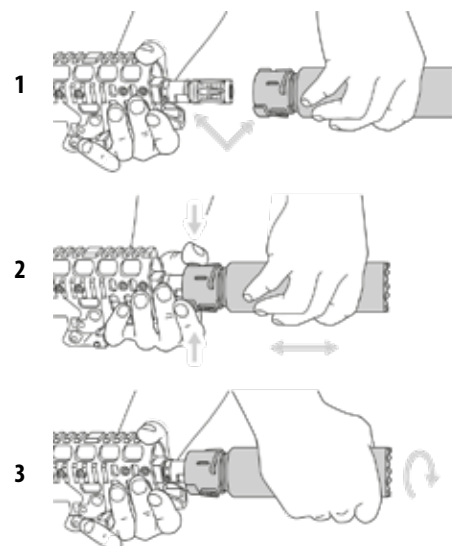

Upgrade der „Dual“-Serie von ASE UTRA mit neuentwickelter Quick-Mount Befestigung! Aus hochfestem 300er Edelstahl mit robuster Cerakote®-Oberflächenbeschichtung für höchste Belastungen! Maximale Flexibilität bietet das neue Quick-Mount-Befestigungssystem. Bei diesem System lässt sich der Dämpfer durch das Betätigen von 2 Druckknöpfen im Handumdrehen sicher und fest am angebrachten A2-Mündungsfeuerdämpfer arretieren (hier ist ein A2-Mündungsfeuerdämpfer (MIL-SPEC) notwendig, nicht im Lieferumfang enthalten). Dies garantiert u.a. einen schnellen Wechsel auf kalibergleichen Waffen (mit A2 MIL-SPEC Mündungsfeuerdämpfer)!

Ein Highlight in dieser Serie; die im Dämpfer verbaute „Durchfluss“-Technologie. Diese drosselt die Verschlussgeschwindigkeit Ihrer Waffe auf ca. 5% (25-50% bei herkömmlichen Schalldämpfern). Der Verschleiss der Waffe wird dadurch erheblich verringert! Eine weitere Besonderheit bietet das optimierte Frontdesign; dieses bewirkt durch die lamellenartige Anordnung eine hervorragende Unterdrückung des Mündungsfeuers. Erhältlich für Zentralfeuerbüchsen im Kaliber .223 Rem/5,56 oder .308 Win/7,62 in Schwarz, Flat Dark Earth, Olivgrün und Coyote (beige) erhältlich. Auch als „Short“-Version (S) mit weniger Gewicht und kürzerer Länge erhältlich! Achtung: Schalldämpfer passend nur für A2 MIL-SPEC Mündungsbremsen!



Optimiertes Frontdesign für extreme Reduzierung des Mündungsfeuers!

SLi SERIE

SL5i - SL6i - SL7i - SL9i

Nachfolger der weltweit bekannten SL-Serie! Dank kontinuierlicher Materialentwicklung leichter im Gewicht - bei gewohnt hoher Dämpfungleistung. Erhältlich aus sandgestrahltem Edelstahl oder mit extrem langlebiger schwarzer Cerakote® Beschichtung.



SL5i - KLEIN UND KOMPAKT

für Kaliber .223, .25, .30 und 8 mm
in allen gängigen Gewindegrößen

TESTKALIBER:	.308 WIN
DÄMPFLEISTUNG (1M REICHWEITE):	22-25 DB
DÄMPFLEISTUNG (AM OHR DES SCHÜTZEN):	22-24 DB
GEWICHT:	335-345 G
DIAMETER:	44,5 MM
VERLÄNGERUNG DER WAFFE:	103 MM
GESAMTLÄNGE:	118 MM*

STAINLESS
UVP €: 349,-

BLACK CERAKOTE®
UVP €: 369,-

SL6i - FÜR GRÖßERE KALIBER

für Kaliber .338/9,3 und .375
in allen gängigen Gewindegrößen

TESTKALIBER:	9,3X62
DÄMPFLEISTUNG (1M REICHWEITE):	18-22 DB
DÄMPFLEISTUNG (AM OHR DES SCHÜTZEN):	21-22 DB
GEWICHT:	390-410 G
DIAMETER:	44,5 MM
VERLÄNGERUNG DER WAFFE:	126 MM
GESAMTLÄNGE:	141 MM*

STAINLESS
UVP €: 399,-

BLACK CERAKOTE®
UVP €: 419,-



SL7i - DAS KRAFTPAKET

für Kal. .30, 8 mm, .300 Win Mag und
.338 Lapua Mag in gängigen Gewindegrößen

TESTKALIBER:	.308 WIN
DÄMPFLEISTUNG (1M REICHWEITE):	30-32 DB
DÄMPFLEISTUNG (AM OHR DES SCHÜTZEN):	26-28 DB
GEWICHT:	465-590 G
DIAMETER:	44,5-45 MM
VERLÄNGERUNG DER WAFFE:	147 MM
GESAMTLÄNGE:	162 MM*

STAINLESS KAL. .30/8MM
UVP €: 449,-

BLACK CERAKOTE® KAL. .30/8MM
UVP €: 469,-

STAINLESS KAL. .300/.338
UVP €: 479,-

BLACK CERAKOTE® KAL. .300/.338
UVP €: 499,-



SL9i - MAXIMALLEISTUNG

für Kal. .30, 8 mm, .300 Win Mag und
.338 Lapua Mag in gängigen Gewindegrößen

TESTKALIBER:	.308 WIN
DÄMPFLEISTUNG (1M REICHWEITE):	30-34 DB
DÄMPFLEISTUNG (AM OHR DES SCHÜTZEN):	31 DB
GEWICHT:	590-770 G
DIAMETER:	44,5-45 MM
VERLÄNGERUNG DER WAFFE:	190 MM
GESAMTLÄNGE:	206 MM*

STAINLESS KAL. .30/8MM
UVP €: 599,-

BLACK CERAKOTE® KAL. .30/8MM
UVP €: 619,-

STAINLESS KAL. .300/.338
UVP €: 639,-

BLACK CERAKOTE® KAL. .300/.338
UVP €: 659,-

Abb. ähnlich

* Gilt nicht für Gewinde mit Spigot!

SL7i-BL

Schalldämpfer für Büchsenkaliber • erste Wahl, wenn es um maximale Schalldämpfung gehen soll • gefertigt aus Edelstahl, geschweißt • erhältlich für Kaliber .30 & .338 und alle gängigen Mündungsgewinde • Gesamtlänge: 172 mm • Gewicht: 530-660 g • Dämpfungswert: 27 - 33 dB(A) bei Kaliber .308 Win; 25 - 34+ dB(A) bei Kaliber .338 Lapua • inkl. Mündungsbremse • mit Borelock-Schnellwechselsystem. Auch mit schwarzer Cerakote®-Beschichtung erhältlich



STAINLESS
UVP €: 709,-

CERAKOTE®-BESCHICHTUNG
UVP €: 729,-

SL5i-BL

Kleiner und leichter Schalldämpfer für Büchsen • gefertigt aus Edelstahl, geschweißt • erhältlich für alle gängigen Büchsenkaliber .223 - .30 und Mündungsgewinde • nicht geeignet für Magnumkaliber • Gesamtlänge: 124 mm • Durchmesser: 44,5 mm • Gewicht: 505-510 g • Dämpfungswert: 23 - 30 dB(A) • inkl. Mündungsbremse • mit Borelock-Schnellwechselsystem • Auch mit schwarzer Cerakote®-Beschichtung erhältlich!



STAINLESS
UVP €: 499,-

CERAKOTE®-BESCHICHTUNG
UVP €: 519,-

SL8i-BL .300 BLK

Der aus der S Serie entwickelte SL8i -BL .300 BLK Schalldämpfer wurde speziell für das Kaliber .300 Blackout hergestellt und ist hervorragend für die Verwendung von Subsonic und Supersonic Munition geeignet. Dieser ist mit dem BoreLock-System ausgestattet und benötigt einen BoreLock Mündungsfeuerdämpfer oder eine Mündungsbremse. Gefertigt ist der neue S Serie SL8i -BL .300 BLK Schalldämpfer aus 300er rostträgem Stahl.

TESTKALIBER:	.300 AAC BLACKOUT
DÄMPFLEISTUNG (1M REICHWEITE):	29-31 DB SUB- & SUPERSONIC
DÄMPFLEISTUNG (AM OHR DES SCHÜTZEN):	23-26 DB SUBSONIC 18-24 DB SUPERSONIC
GEWICHT:	545 G
DIAMETER:	43 MM
VERLÄNGERUNG DER WAFFE:	140 MM (BEI EINEM HIPER FLASH HIDER)
GESAMTLÄNGE:	200 MM

STAINLESS
UVP €: 629,-

CERAKOTE®-BESCHICHTUNG
UVP €: 649,-

Geeignet für MSR;
Modern Sporting Rifle/
Selbstladebüchsen
mit einstellbarer
Gasabnahme!



JET-Z COMPACT(-BORELOCK)

Der ASE UTRA Jet-Z Compact ist ein Hochleistungsschalldämpfer für Zentralfeuerbüchsen mit Kaliber .300 Win Mag. Er besteht komplett aus Stahl und alle Elemente sind miteinander verschweißt. Der Jet-Z Compact ist ideal für die Jagd, Sportschießen, den professionellen Einsatz und auch für halbautomatische Waffen. Erhältlich für .25 und .30 Kaliber sowie alle gängigen Gewinde, wie z.B. M14x1, M15x1, M17x1, M18x1, 1/2"-20 UNF, 1/2"-28 UNEF. Auch erhältlich als BoreLock-Variante.

	JET-Z COMPACT	JET-Z COMPACT-BL
TESTKALIBER:	.308 WIN	.308 WIN / 7.62 MM
DÄMPFLEISTUNG (1M REICHWEITE):	28-32 DB	NETTO-DÄMPFLEISTUNG 15-28 DB
DÄMPFLEISTUNG (AM OHR DES SCHÜTZEN):	25-27 DB	
GEWICHT:	490-510 G	570-590 G
DIAMETER:	40 MM	40 MM
VERLÄNGERUNG DER WAFFE:	155 MM	143 MM (MIT HIPER FLASH HIDER)
GESAMTLÄNGE:	177-185 MM	203 MM

UVP €: 429,-

BORELOCK-VARIANTE

UVP €: 659,-

INKL. HI-PER FLASH HIDER



JET-Z CQB/ JET-Z CQBS (-BORELOCK)

Die ASE UTRA Jet-Z CQB/CQBS sind sehr leichte und kompakte Schalldämpfer. Sie bestehen komplett aus Stahl und sind komplett verschweißt. Der Jet-Z CQB wiegt, je nach Ausführung, zwischen 484 und 505 Gramm und hat eine Länge von 147 bis 156 mm. Der Jet-Z CQBS hingegen ist mit 411 bis 432 Gramm und einer Länge von 120 bis 128 mm ausgestattet. Erhältlich für .22 Zentralfeuerkaliber sowie alle gängigen Gewinde, wie z.B. M14x1, M15x1, M17x1, M18x1, 1/2"-20 UNF, 1/2"-28 UNEF. Der JET-Z CQB sowie der JET-Z CQBS sind als normale und auch als BoreLock-Variante erhältlich.

	JET-Z CQB	JET-Z CQBS	JET-Z CQB-BL	JET-Z CQBS-BL
TESTKALIBER:	.223 REM/ 5.56 MM	.223 REM/ 5.56 MM	.223 REM/ 5.56 MM	.223 REM/ 5.56 MM
DÄMPFLEISTUNG (1M REICHWEITE):	28-32 DB	28-32 DB	24-31 DB	24-31 DB
DÄMPFLEISTUNG (AM OHR DES SCHÜTZEN):	27-30 DB	27-30 DB	18-21 DB	18-21 DB
GEWICHT:	484-505 G	411-432 G	550-570 G	460-480 G
DIAMETER:	40 MM	40 MM	40 MM	40 MM
VERLÄNGERUNG DER WAFFE:	125 MM	96 MM	115-130 MM	85-100 MM

JET-Z CQB

UVP €: 439,-

JET-Z CQBS

UVP €: 399,-

JET-Z CQB-BL

UVP €: 659,-

MIT ADAPTER

JET-Z CQBS-BL

UVP €: 619,-

MIT ADAPTER



Jet-Z CQBS-BL

Jet-Z CQB

SL5i BL & SL7i BL ORANGE/BLACK BORELOCK SERIE



SL7i-BL



172 MM

45 MM

SL5i-BL



126 MM

45 MM

Schalldämpfer für Büchsenkaliber bis 8mm • maximale Dämpfleistung • gefertigt aus Edelstahl mit Cerakote-Beschichtung • mit Borelock-Schnellwechselsystem • kompatibel mit allen Ase Ultra Borelock-Systemen sowie Hiper Flash Hider • erhältlich in orange oder schwarz



Art.Nr.	Modell:	Dämpfleistung:	Gewicht:	Farbe:	UVP:	UVP-SP:
096AU60210	SL7i-BL	30-32 DB	528 g	orange	579,-	449,-
096AU60110	SL5i-BL	22-25 DB	411 g	orange	469,-	329,-
096AU6021BC	SL7i-BL	30-32 DB	528 g	schwarz	579,-	--
096AU6011BC	SL5i-BL	22-25 DB	411 g	schwarz	469,-	--

BEFESTIGUNGSRING

FÜR RIEMENBÜGEL

Auf den Schalldämpfer aufstecken, festschrauben und Trageriemen mit Riemenbügel einhängen. Sorgt für ein sicheres und erleichtertes Tragen der Waffe durch eine gute ausbalancierung. Verwendbar für Schalldämpfer Diameter 45 mm. Inhalt 1 Ring+1 Riemenbügel. Art.Nr.: 095FAURING445



UVP: 129,95 €
UVP-SP: 119,95 €

Zum Aufschrauben auf den Lauf wird ein BoreLock Mündungsfeuerdämpfer benötigt.



MÜNDUNGSFEUERDÄMPFER

A1 BIRDCAGE

Für Kaliber 8 mm, Gewinde M15x1
Art.Nr.: 095AU608

UVP: 114,95 €



Das BoreLock-System verhindert durch die mechanische Verriegelung unbeabsichtigtes Verdrehen (lösen) des Schalldämpfers vom Lauf und eine folgliche Verschiebung der Seelenachse von Lauf bzw. Schalldämpfer. Achten Sie unbedingt auf eine sichere Befestigung der Mündungsbremse am Laufgewinde (z.B. durch Loctite®).

ECO RIMFIRE FÜR KLEINKALIBER

Abbildung in Originalgröße



- sehr leichter, modularer Aluminiumdämpfer für Kleinkaliberwaffen
- geeignet für Lang- und Kurz Waffen
- Dämpfungswert Langwaffen ca. 30-35 dB
- Dämpfungswert Kurz Waffen ca. 27-30 dB
- kann zur einfacheren Reinigung zerlegt werden
- erhältlich für Mündungsgewinde 1/2"-20 UNF & 1/2"-28 UNEF
- Gesamtlänge 140 mm
- Durchmesser 28 mm
- Gewicht 105 g



UVP €: 89,95

DUAL FIFTY FÜR KALIBER .50

- kompakter Dämpfer für Langwaffen im Kaliber .50 BMG (McMillan TAC-50, Swiss Arms SAN 511, Steyr HS-50)
- Dämpfungswert 27+ dB*
- ideale Größe und Leistung dank koaxialem Dualdesign
- komplett verschweißt und mit phosphatierter Oberfläche
- Gesamtlänge 255-285 mm
- Diameter 78 mm
- Gewicht 2100-2200 g

CERAKOTE-BESCHICHTUNG

UVP €: 729,-

STAINLESS

UVP €: 749,-

* Testwaffe: McMillan .50 BMG mit Magtech M33 644g Munition



ÜBERSICHT ÜBER ASE UTRA FLASH HIDER & MÜNDUNGSFEUERBREMSEN



- 1 | BoreLock HiPer Flash Hider (nur für Jet-Z)
- 2 | BoreLock Mündungsfeuerbremse
- 3 | A1 Bird Cage Flash Hider
- 4 | BoreLock HiPer Flash Hider Short für Dual 556-S-BL Gen 2 (Short) und Dual 762-S-BL Gen 2 (Short)-Modelle

UVP €: 114,95

ART.-NR.	BEZEICHNUNG
095AU765S	BoreLock HiPer Short 5.56, M14x1 LH
095AU764S	BoreLock HiPer Short 5.56, M15x1 HK
095AU750S	BoreLock HiPer Short 5.56, 1/2"x28"
095AU758S	BoreLock HiPer Short 7,62, 5/8"x24
095AU756S	BoreLock HiPer Short 7,62, M15x1 HK
095AU730S	BoreLock HiPer Short 7,62, M14x1 LH
095AU738	BoreLock 5.56/7.62 flash hider A1 bird cage, M15x1 HK (G36, HK417, G3)
095AU739	BoreLock 5.56 flash hider, FN factory style, 9/16"x24 LH (Para Minimi)
095AU740	BoreLock 5.56 flash hider A1 bird cage, 1/2"x28 UNEF (M4/M16, C7/C8, HK416 jbone)
095AU741	BoreLock 5.56 flash hider A1 bird cage, M14x1 LH (SG 552, SG 553 SB)
095AU742	BoreLock 7.62 flash hider bird cage, 5/8"x24 UNEF
095AU743	BoreLock 5.56 flash hider A1 bird cage, 9/16"x24 LH (Para Minimi)
095AU748	BoreLock .30 / .338 muzzle brake, M18x1 no spigot, Sako / Blaser
095AU749	BoreLock 5.56 flash hider A1 bird cage, M13x1 LH (Steyr AUG A1, A2, A3)
095AU750	BoreLock Hiper 5.56 flash hider, 1/2"x28 UNEF, flat rear (10" and 16" bbls)
095AU751	BoreLock HiPer 5.56 flash hider 1/2"x28 UNEF, recessed rear (14.5" bbls)
095AU752	BoreLock Hiper 5.56 flash hider, 9/16"x24 LH (Para Minimi)
095AU753	BoreLock Hiper 5.56 flash hider M14x1 OA*, flat rear
095AU754	BoreLock HiPer 5.56 flash hider M14x1 OA*, recessed rear
095AU755	BoreLock Hiper 7.62 flash hider, M15x1 OA*

ART.-NR.	BEZEICHNUNG
095AU756	BoreLock Hiper 7.62 flash hider, M15x1 HK (HK417, G3)
095AU757	BoreLock Hiper 7.62 flash hider, 25/32x24 (FN MAG / GPMG, Minimi 7.62)
095AU758	BoreLock HiPer 7.62 flash hider 5/8"x24 UNEF
095AU759	BoreLock .30 / .338 muzzle brake M18x1.5 AI
095AU760	BoreLock .30 / .338 muzzle brake, M18x1 Sauer, front spigot
095AU761	BoreLock .30 / .338 muzzle brake, 5/8"x24 UNEF
095AU763	BoreLock HiPer 5.56 flash hider, M13x1 LH (Steyr AUG A1, A2, A3)
095AU764	BoreLock HiPer 5.56 flash hider, M15x1 HK (G36 family)
095AU765	BoreLock HiPer 5.56 flash hider, M14x1 LH (SG 552, SG 553 SB)
095AU766	BoreLock .30/.338 muzzle brake, 3/4"x20 (McMillan)
095AU767	BoreLock .30/.338 muzzle brake, 1/2"x28 UNEF
095AU768	BoreLock .30 / .338 muzzle brake, 3/4"x24 UNS
095AU769	BoreLock .30 / .338 muzzle brake, 3/4"x20 (Barrett)
095AU770	BoreLock .30 / .338 muzzle brake, M18x1 Haenel, front spigot
095AU771	BoreLock .30 / .338 muzzle brake, M15x1 no spigot
095AU776	BoreLock .30 / .338 muzzle brake, M18x1 Sako / no spigot
095AU780	BoreLock .223 muzzle brake, 1/2"x28 UNEF
095AU781	BoreLock .223 muzzle brake, 1/2"x20 UNF
095AU783	BoreLock .223 muzzle brake, M15x1 Sako / no spigot
095AU784	BoreLock .223 muzzle brake, M14x1 Sako / no spigot
095AU786	BoreLock .30 /.338 muzzle brake, M17x1 no spigot

* OA = Oberland Arms

WISSENSWERT!

Was ist das BoreLock (-BL)-System?

Das patentierte BoreLock-System von Ase Ultra ist eine Art Schnellwechselsystem. Hierbei wird der Schalldämpfer nicht direkt auf das Mündungsgewinde aufgeschraubt, sondern der BoreLock Mündungsfeuerdämpfer auf das Laufgewinde, der Schalldämpfer wiederum auf den Mündungsfeuerdämpfer.

Welchen Vorteil bietet das BoreLock-System?

Zum Einen wird der Schalldämpfer fest mit dem Mündungsgewinde arretiert, ein ungewolltes „lockern“ des Schalldämpfers ist nicht möglich. Zum Anderen kann der Schalldämpfer schnell und unkompliziert zwischen verschiedenen Waffen gewechselt werden, so lange diese sich nicht im Kaliberdurchmesser unterscheiden und mit einem BoreLock Mündungsfeuerdämpfer ausgestattet sind.

Jeder BoreLock Schalldämpfer besteht aus einem Mündungsfeuerdämpfer, der auf dem Mündungsgewinde der Waffe angebracht wird und dem zugehörigen Schalldämpfer. Sowohl die Mündungsfeuerdämpfer, als auch die Schalldämpfer lassen sich zudem einzeln erwerben. Durch die Verbindung von Mündungsfeuerdämpfer und Schalldämpfer ist mit einem erhöhten Gesamtgewicht des Schalldämpfers zu rechnen.



Messung der Dämpfleistung von Ase Ultra Dämpfern

Alle Ase Ultra Schalldämpfer werden im offenen Terrain mit mehr als 10 m Abstand zu jeder reflektierenden Oberfläche getestet. Als Messgerät kommt dabei ein B&K 2209 Schalldruckpegelmesser zum Einsatz, der für eine solche Art von impulsartiger Lärmentwicklung entwickelt wurde. Die Messpunkte liegen dabei einen Meter vom Schützen, an der Mündung des Schalldämpfers ①, entfernt sowie direkt am Ohr des Schützen ②. Beachten Sie, dass Lärm von vielen Faktoren wie der Umgebung, Wetterverhältnissen, Kalibern, Laufängen oder der Munition abhängig ist.

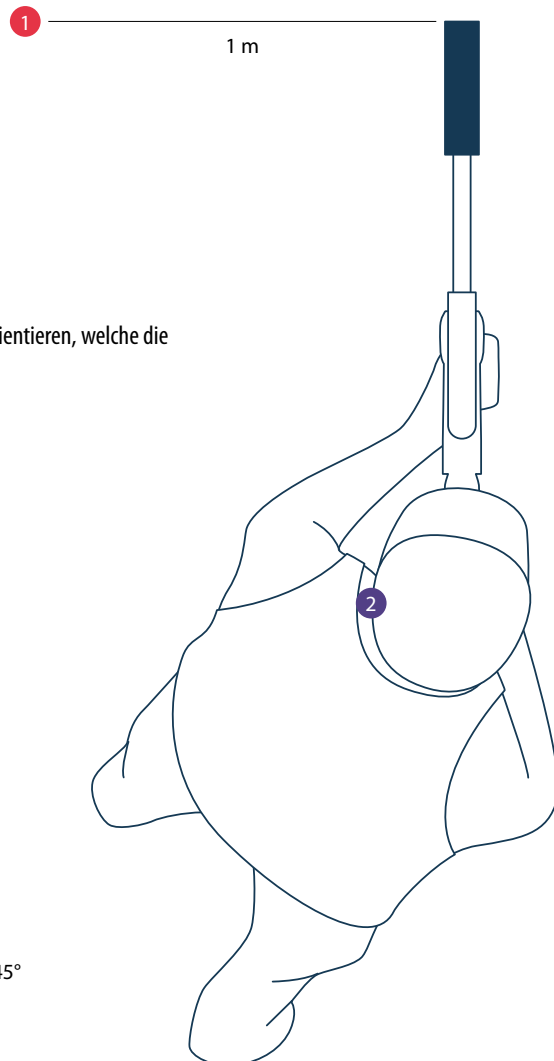

Welches Laufgewinde passt zu welchem Kaliber?

Wenn eine Waffe noch kein Mündungsgewinde besitzt, können Sie sich an der folgenden Liste orientieren, welche die wichtigsten Kaliberkonfigurationen abdeckt:

- Leichter Lauf bis Kaliber .30: M14x1 Sako / ohne Spigot
- Leichter Lauf mit Kaliber 9,3, .338 Win Mag oder ähnliche: M15x1 Sako / ohne Spigot
- Schwerer Bull- oder Matchlauf: M18x1 Sako / ohne Spigot

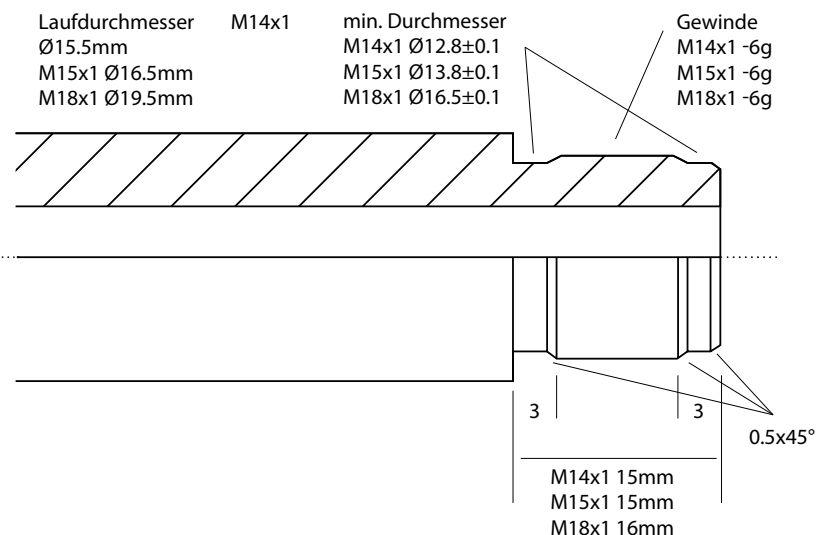

WELCHEN SCHALL-DÄMPFER FÜR WELCHES KALIBER?



Kaliber	SL5i .223	SL5i .25	SL5i .30	SL6i .338/9.3	SL6i .375	SL7i .30	SL7i .300/.338	Radien 223/.25	Radien .30
204 Ruger	●	●	●	●	●	●	●	●	●
222 Rem	●	●	●	●	●	●	●	●	●
223 Rem	●	●	●	●	●	●	●	●	●
22-250 Rem	●	●	●	●	●	●	●	●	●
243 Win	×	●	●	●	●	●	●	●	●
260 Rem	×	●	●	●	●	●	●	●	●
7MM-08 Rem	×	×	●	●	●	●	●	×	●
308 Win	×	×	●	●	●	●	●	×	●
338 Federal	×	×	×	●	●	×	●	×	×
25-06 Rem	×	●	●	●	●	●	●	●	●
6.5X55 SE	×	●	●	●	●	●	●	●	●
270 Win	×	×	●	●	●	●	●	×	●
7X64	×	×	●	●	●	●	●	×	●
30-06 Sprg	×	×	●	●	●	●	●	×	●
9.3X62	×	×	×	●	●	×	●	×	×
9.3X66 SAKO	×	×	×	●	●	×	●	×	×
7 mm Rem Mag	×	×	×	×	×	×	●	×	×
300 Win Mag	×	×	×	×	×	×	●	×	×
338 Win Mag	×	×	×	×	×	×	●	×	×
.338 Lapua Mag	×	×	×	×	×	×	●	×	×
.375 H&H Mag	×	×	×	×	●	×	×	×	×

● Nutzung mit optimaler Dämpfleistung × Nutzung mit eingeschränkter Dämpfleistung

DÄMPFLEISTUNG VON ASE UTRA DÄMPFERN IM ÜBERBLICK

BEZEICHNUNG	DURCHMESSER (MM)	GESAMTLÄNGE (MM)	GEWICHT (G)	TESTKALIBER*	DÄMPFUNG (DB)*
Radien Titan	45	140	200-210	.308 Win	24-26
Radien	45	210	285-295	.308 Win	29-31
Radien 300	49,5	236	400	.300 Win Mag	31-33
Dual 556-BL Gen 2	43,5	175	545	.223	25
Dual 556-S-BL Gen 2 (Short)	43,5	141	520	.223	23
Dual 762-BL Gen 2	43,5	189	580	.308	24
Dual 762-S-BL Gen 2 (Short)	43,5	151	540	.308	23
SL5i	44,5	118	335-345	.308 Win	22-25
SL5i-BL	44,5	124	430	7.62 mm / .308 Win	23-30
SL5i-BL (Orange)	45	126	411	8 mm	22-25
SL6i	44,5	141	390-410	9.3x62	18-22
SL7i	44,5-45	162	465-590	.308 Win	26-32
SL7i-BL (Orange)	45	171-172	528-610	8 mm .308 Win .338 Lapua Mag	30-32 27-33 25-34+
Jet-Z Compact	40	177-185	490-515	.308 Win	25-32
Jet-Z Compact-BL	40	203	570-590	.308 Win	15-28
Jet-Z CQB	40	147-156	484-505	.222 Rem	27-32
Jet-Z CQBS	40	120-128	411-432	.222 Rem	27-32
Jet-Z CQB-BL	40	175	550-570	.222 Rem	18-31
Jet-Z CQBS-BL	40	145	460-480	.222 Rem	18-31
Dual-Fifty	76	255-275	2.100 - 2.200	.50 BMG**	27+ **
Eco Rimfire	28	140	280	.22LR	30-35 (Langwaffe) 27-30 (Kurzwaffe)
Dual QM 2 556 (Short)	43,5	155	650	kA.	23
Dual QM 2 556	43,5	185	680	kA.	25
Dual QM 2 762 (Short)	43,5	166	670	kA.	23
Dual QM 2 762	43,5	191	710	kA.	24

*Die Dämpfungswerte sind abhängig von der Munition, die bei der Messung verwendet wurde!

** Testwaffe: McMillan .50 BMG mit Magtech M33 644g Munition

WEITERE ASE UTRA DÄMPFER IM ÜBERBLICK

ART.-NR.	BEZEICHNUNG	KALIBER	GEWINDE	ART.-NR.	BEZEICHNUNG	KALIBER	GEWINDE
096AU2000B	Radien Schwarz	6,5 mm	M14x1	096AU2005B	Radien Schwarz	.308 Win/.30-06 Sprg	M14x1
096AU2001B	Radien Schwarz	6,5 mm	M15x1	096AU2006B	Radien Schwarz	.308 Win/.30-06 Sprg	M15x1
096AU2002B	Radien Schwarz	6,5 mm	M18x1	096AU2007B	Radien Schwarz	.308 Win/.30-06 Sprg	M18x1
096AU2003B	Radien Schwarz	6,5 mm	5/8"-24 UNEF	096AU2008B	Radien Schwarz	.308 Win/.30-06 Sprg	5/8"-24 UNEF
096AU2004B	Radien Schwarz	6,5 mm	1/2"-28 UNEF	096AU2009B	Radien Schwarz	.308 Win/.30-06 Sprg	1/2"-28 UNEF
096AU2000T	Radien Tungsten	6,5 mm	M14x1	096AU2005T	Radien Tungsten	.308 Win/.30-06 Sprg	M14x1
096AU2001T	Radien Tungsten	6,5 mm	M15x1	096AU2006T	Radien Tungsten	.308 Win/.30-06 Sprg	M15x1
096AU2002T	Radien Tungsten	6,5 mm	M18x1	096AU2007T	Radien Tungsten	.308 Win/.30-06 Sprg	M18x1
096AU2003T	Radien Tungsten	6,5 mm	5/8"-24 UNEF	096AU2008T	Radien Tungsten	.308 Win/.30-06 Sprg	5/8"-24 UNEF
096AU2004T	Radien Tungsten	6,5 mm	1/2"-28 UNEF	096AU2009T	Radien Tungsten	.308 Win/.30-06 Sprg	1/2"-28 UNEF
096AU20000	Radien Orange	6,5 mm	M14x1	096AU20050	Radien Orange	.308 Win/.30-06 Sprg	M14x1
096AU20010	Radien Orange	6,5 mm	M15x1	096AU20060	Radien Orange	.308 Win/.30-06 Sprg	M15x1
096AU20020	Radien Orange	6,5 mm	M18x1	096AU20070	Radien Orange	.308 Win/.30-06 Sprg	M18x1
096AU20030	Radien Orange	6,5 mm	5/8"-24 UNEF	096AU20080	Radien Orange	.308 Win/.30-06 Sprg	5/8"-24 UNEF
096AU20040	Radien Orange	6,5 mm	1/2"-28 UNEF	096AU20090	Radien Orange	.308 Win/.30-06 Sprg	1/2"-28 UNEF

ART.-NR.	BEZEICHNUNG	KALIBER	GEWINDE
096AUECO1220	Eco Rimfire		1/2"-20 UNF
096AUECO1228	Eco Rimfire		1/2"-28 UNEF
096AU104	Jet-Z CQB		1/2"-20 UNF
096AU105	Jet-Z CQB		1/2"-28 UNEF
096AU106	Jet-Z CQB		5/8"-18 UNF
096AU107	Jet-Z CQB		M14x1 SPIGOT
096AU108	Jet-Z CQB		M14x1 SAKO
096AU109	Jet-Z CQB		M15x1 SPIGOT
096AU110	Jet-Z CQB		M15x1SAKO
096AU111	Jet-Z CQB		M15x1 G36C
096AU112	Jet-Z CQB		M17x1 SPIGOT
096AU113	Jet-Z CQB		M18x1 SAKO
096AU114	Jet-Z CQB		M19x1 SPIGOT
096AU115	Jet-Z CQBS		1/2"-20 UNF
096AU116	Jet-Z CQBS		1/2"-28 UNEF
096AU117	Jet-Z CQBS		5/8"-18 UNF
096AU118	Jet-Z CQBS		M14x1 SPIGOT
096AU119	Jet-Z CQBS		M14x1 SAKO
096AU120	Jet-Z CQBS		M15x1 SPIGOT
096AU121	Jet-Z CQBS		M15x1SAKO
096AU122	Jet-Z CQBS		M15x1 G36C
096AU123	Jet-Z CQBS		M17x1 SPIGOT
096AU124	Jet-Z CQBS		M18x1 SAKO
096AU125	Jet-Z CQBS		M19x1 SPIGOT
096AU137	Jet-Z CQBS		M17x1
096AU154	Jet-Z CQB-BL		Ohne Mündungsbremse
096AU155	Jet-Z CQBS-BL		Ohne Mündungsbremse
096AU202	Jet-Z Compact	.25	1/2"-20 UNF
096AU203	Jet-Z Compact	.25	1/2"-28 UNEF
096AU204	Jet-Z Compact	.25	5/8"-18 UNF
096AU205	Jet-Z Compact	.25	M14x1 SPIGOT
096AU206	Jet-Z Compact	.25	M14x1 SAKO
096AU207	Jet-Z Compact	.25	M15x1 SPIGOT
096AU208	Jet-Z Compact	.25	M15x1SAKO
096AU209	Jet-Z Compact	.25	M17x1 SPIGOT
096AU210	Jet-Z Compact	.25	M18x1 SAKO
096AU211	Jet-Z Compact	.25	M19x1 SPIGOT
096AU214	Jet-Z Compact	.25	M17x1
096AU252	Jet-Z Compact	.30	1/2"-20 UNF
096AU253	Jet-Z Compact	.30	1/2"-28 UNEF
096AU254	Jet-Z Compact	.30	5/8"-18 UNF
096AU255	Jet-Z Compact	.30	M14x1 SPIGOT
096AU256	Jet-Z Compact	.30	M14x1 SAKO
096AU257	Jet-Z Compact	.30	M15x1 SPIGOT
096AU258	Jet-Z Compact	.30	M15x1SAKO
096AU259	Jet-Z Compact	.30	M17x1 SPIGOT
096AU260	Jet-Z Compact	.30	M18x1 SAKO
096AU261	Jet-Z Compact	.30	M18x1.5 AI
096AU262	Jet-Z Compact	.30	M19x1 SPIGOT
096AU270	Jet-Z Compact	.30	M24x1.5
096AU277	Jet-Z Compact	.30	5/8"-24 UNEF
096AU278	Jet-Z Compact	.30	11/16"-24 UNEF
096AU279	Jet-Z Compact	.30	M17x1
096AU283	Jet-Z Compact-BL	.30	Ohne Mündungsbremse

ART.-NR.	BEZEICHNUNG	KALIBER	GEWINDE
096AU344I	SL5i	.223	1/2"-20 UNF
096AU345I	SL5i	.223	1/2"-28 UNEF
096AU346I	SL5i	.223	5/8"-18 UNF
096AU347I	SL5i	.223	M14x1 SPIGOT
096AU348I	SL5i	.223	M14x1 SAKO
096AU349I	SL5i	.223	M15x1 SPIGOT
096AU350I	SL5i	.223	M15x1SAKO
096AU351I	SL5i	.223	M17x1 SPIGOT
096AU352I	SL5i	.223	M18x1 SAKO
096AU353I	SL5i	.223	M18x1.5 AI
096AU374I	SL5i	.223	M17x1
096AU356I	SL5i	.25	1/2"-20 UNF
096AU357I	SL5i	.25	1/2"-28 UNEF
096AU358I	SL5i	.25	5/8"-18 UNF
096AU359I	SL5i	.25	M14x1 SPIGOT
096AU360I	SL5i	.25	M14x1 SAKO
096AU361I	SL5i	.25	M15x1 SPIGOT
096AU362I	SL5i	.25	M15x1SAKO
096AU363I	SL5i	.25	M17x1 SPIGOT
096AU364I	SL5i	.25	M18x1 SAKO
096AU365I	SL5i	.25	M18x1.5 AI
096AU369I	SL5i	.25	M17x1
096AU370I	SL5i	.25	5/8"-24 UNEF
096AU472I	SL5i	.30	1/2"-20 UNF
096AU473I	SL5i	.30	1/2"-28 UNEF
096AU474I	SL5i	.30	5/8"-18 UNF
096AU475I	SL5i	.30	M14x1 SPIGOT
096AU476I	SL5i	.30	M14x1 SAKO
096AU477I	SL5i	.30	M15x1 SPIGOT
096AU478I	SL5i	.30	M15x1SAKO
096AU479I	SL5i	.30	M17x1 SPIGOT
096AU480I	SL5i	.30	M18x1 SAKO
096AU481I	SL5i	.30	M18x1.5 AI
096AU483I	SL5i	.30	5/8"-24 UNEF
096AU485I	SL5i	.30	M14x1.5
096AU487I	SL5i	.30	9/16"-24 UNEF
096AU488I	SL5i	.30	M17x1
096AU367	SL5-BL	5.56	Ohne Mündungsbremse
096AU484	SL5-BL	.30/7.62	Ohne Mündungsbremse
096AU499I	SL5i-BL 7.62 Low Pressure	7.62 mm/ .308 Win*	Ohne Mündungsbremse
096AU489I	SL5i	8 mm	M15x1 SAKO
096AU489IBC	SL5i Black Cerakote	8 mm	M15x1 SAKO
096AU492I	SL5i	8 mm	M14x1 SAKO
096AU492IBC	SL5i Black Cerakote	8 mm	M14x1
096AU494I	SL5i	8 mm	M17x1
096AU494IBC	SL5i Black Cerakote	8 mm	M17x1
096AU529I	SL6i	9.3/.366	M14X1 SAKO
096AU530I	SL6i	9.3/.366	M15X1 SAKO
096AU531I	SL6i	9.3/.366	M18X1 SAKO
096AU532I	SL6i	9.3/.366	M14X1 SPIGOT
096AU533I	SL6i	9.3/.366	M15X1 SPIGOT
096AU534I	SL6i	9.3/.366	M17X1 SPIGOT
096AU535I	SL6i	.375	M15X1 SAKO

* Auch für 5,56 mm / .223 Rem geeignet.

ART.-NR.	BEZEICHNUNG	KALIBER	GEWINDE	ART.-NR.	BEZEICHNUNG	KALIBER	GEWINDE
096AU544I	SL6i	9.3/.366	M17X1	096AU640I	SL9i	.300/.338	M18X1 SAKO
096AU545I	SL6i	.375	M17X1	096AU641I	SL9i	.300/.338	5/8"x24 UNEF
096AU566I	SL7i	.30	M18X1 SAKO	096AU672I	SL9i	.30	M14X1 SAKO
096AU568I	SL7i	.30	M14X1 SAKO	096AU673I	SL9i	.30	M15X1 SAKO
096AU569I	SL7i	.30	M15X1 SAKO	096AU674I	SL9i	.30	M17X1
096AU570I	SL7i	.30	M14X1 SPIGOT	096AU675I	SL9i	.30	M18X1 SAKO
096AU571I	SL7i	.30	M15X1 SPIGOT	096AU676I	SL9i	.30	5/8"-24 UNEF
096AU572I	SL7i	.30	M17X1 SPIGOT	096AU679I	SL9i	.300/.338	M14X1 LH
096AU575I	SL7i	.30	5/8"-24 UNEF	096AU682I	SL9i	.300/.338	M18X1.5 AI
096AU577I	SL7i	.30	M18x1.5 AI	096AU655	Dual Fifty	.50 BMG	1"x14 UNS McMillan
096AU581I	SL7i	.30	M14x1 LH	096AU656	Dual Fifty	.50 BMG	M30x1.5 LH Swiss Arms
096AU582I	SL7i	.30	9/16"-24 UNEF	096AU657	Dual Fifty	.50 BMG	M28x1,5 Steyr
096AU583I	SL7i	.30	3/4"-28 UNEF	096AU658BC	Dual Fifty	.50 BMG	7/8"x14 UNF Barrett Black Cerakote
096AU584I	SL7i	.30	M17x1SAKO	096AU659	Dual Fifty	.50 BMG	7/8"x24 UNS CheyTac
096AU588I	SL7i	.30	M16X1 SAKO	096AU660	Dual Fifty	.50 BMG	M24x1 AI
096AU611I	SL7i	.300/.338	M18X1 SAKO	096AU687I	SL8i-BL .300 BLK	.300 AAC Blackout	Ohne Mündungsbremse
096AU613I	SL7i	.300/.338	M15X1 SAKO	096AU1000BC	Dual-BL BC	.223 Rem	Ohne Mündungsbremse
096AU614I	SL7i	.300/.338	M15X1 SPIGOT	096AU1000FDE	Dual-BL Flat Dark Earth Cerakote	.223 Rem	Ohne Mündungsbremse
096AU615I	SL7i	.300/.338	M17X1 SPIGOT	096AU1100BC	Dual-BL Black Cerakote	.308 Win	Ohne Mündungsbremse
096AU619I	SL7i	.300/.338	M18X1.5 AI	096AU1100FDE	Dual-BL Flat Dark Earth Cerakote	.308 Win	Ohne Mündungsbremse
096AU626I	SL7i	.300/.338	M14X1 LH				
096AU627I	SL7i	.300/.338	M17x1				
096AU629I	SL7i	.300/.338	5/8"-24 UNEF				
096AU632I	SL7i	.300/.338	M16X1 SAKO				
096AU576I	SL7i-BL	.30	Ohne Mündungsbremse				
096AU618I	SL7i-BL	.300/.338	Ohne Mündungsbremse				
096AU639I	SL9i	.300/.338	M15X1 SAKO				

Alle aufgeführten Schalldämpfer sind in allen gängigen Kalibern mit verschiedenen Gewindegrossen erhältlich. Fragen Sie nach entsprechender Verfügbarkeit!

HEAT/MIRAGE COVER

SCHALLDÄMPFERHÜLLE

Die Dämpferhülle wird einfach um den Schalldämpfer gewickelt und mit Klettverschluss verschlossen • dämmt den Dämpfer ab, damit keine warme Luft aufsteigen kann,



die ein Flimmern im Sichtfeld erzeugt • schützt die Hände beim Entfernen des heißgeschossenen Dämpfers • hergestellt aus 1000D Cordura® und Nomex® Gewebe • das Außenmaterial aus Cordura kann bei zu hohen Temperaturen schmelzen. Daher keine Garantie auf Hitzeschäden! Erhältlich in 5 unterschiedlichen Ausführungen:

ART.-NR:	MODELLE:	FARBE:
095AU885	JET-Z CQB / S SERIES SL7 / SL7-BL	OLIVE DRAB
095AU889	JET-Z COMPACT	OLIVE DRAB
095AU898	JET-Z COMPACT	SCHWARZ
095AU893	S Series SL5	OLIVE DRAB
095AU894	JET-Z CQB / S SERIES SL7 / SL7-BL	COYOTE BRAUN
095AU895	JET-Z CQB / S SERIES SL7 / SL7-BL	SCHWARZ
095AU896	S Series SL5	SCHWARZ
095AU897	S Series SL5	COYOTE BRAUN

UVP: 29,95 €

SCHALLDÄMPFERREINIGER

HOCHWIRKSAM GEGEN VERSCHMUTZUNGEN!

Der Ase Ultra Schalldämpfer-Reiniger entfernt dank seiner selbstaktiven, pH-neutralen und wasserlöslichen Spezialrezeptur schnell und hochwirksam hartnäckigste Verschmutzungen ohne kraftaufwändiges Nachbearbeiten.



Empfohlen für die S-Produktlinien, besonders für Dual-B-Modelle mit geprüfter Materialverträglichkeit! Auch für die Anwendung im Ultraschallbad geeignet.

Die Reinigungszeit beträgt 20-120 Minuten.

Achtung: Nicht empfohlen für Schalldämpfer der *Jet-Z* sowie der *Radien*-Linie!

Inhalt 500ml
Art.Nr.: 095FAU1986

UVP: 24,95 €
UVP-SP: 19,95 €